



Wo Luxus erschwinglich ist

www.the-mspa.com



Bedienungsanleitung

D-AL04/06

Alpine

D-TE06

Tekapo

D-NE02

Nest

D-AU04/06

Aurora

D-SC04/06

Silver Cloud

D-ST04

Starry

DE

BEI FRAGEN ZUM PRODUKT WENDEN SIE SICH AN IHREN HÄNDLER
ODER KONTAKTIEREN SIE MSPA UNTER info@the-mspa.com

Aufgrund der kontinuierlichen Produktverbesserung von MSpa behält sich MSpa das Recht vor, die Spezifikationen und das Erscheinungsbild des Produkts zu ändern, was zu einer Aktualisierung der Bedienungsanleitung ohne vorherige Ankündigung führen kann.



BETRETEN SIE DIE WELT VON MSPA

Herzlich willkommen,

vielen Dank für die Auswahl von MSpa und für Ihr Vertrauen zu unserer Marke. Wir glauben, dass Sie in den kommenden Jahren viele Vorteile beim Verwenden von MSpa-Produkten genießen werden.

Um Sie in Ihrem ersten MSpa-Erlebnis zu begleiten, freuen wir uns, Ihnen diese Bedienungsanleitung vorzustellen. Lesen Sie bitte diese Bedienungsanleitung sorgfältig, bevor Sie das Produkt zum ersten Mal benutzen.

Wir freuen uns, Sie bei der Familie MSpa begrüßen zu dürfen, und freuen uns darauf, mit Ihnen das ganze Spektrum unserer fachlichen Kompetenz zu teilen.

Genießen Sie Ihren MSpa!



Offizielle Seite von MSpa



Montagevideos von MSpa

Inhalt

Sicherheitsvorkehrungen.....	3
Spezifikationen.....	9
Produktübersicht.....	10
Vorbereitung der Inbetriebnahme.....	11
Aufbau und Inbetriebnahme.....	13
Controller-betrieb.....	17
Wasserwartung und Chemikalien.....	19
Entleerung, Reinigung und Lagerung.....	21
Entsorgung und Umweltschutz.....	22
Fehlerbehebung.....	23
Gewährleistung.....	25

SICHERHEITSVORKEHRUNGEN

Zu Ihrer eigenen Sicherheit und der Sicherheit Ihres Produkts achten Sie darauf, die Sicherheitsvorkehrungen unten zu befolgen. Nichtbeachtung der Anweisung kann zu schweren Verletzungen, Sachschäden oder Tod führen. Bei unsachgemäßer Installation oder Betrieb ist die Gewährleistung unwirksam.

**LESEN, VERSTEHEN UND FOLGEN SIE ALLEN ANWEISUNGEN
HALTEN SIE DAS HANDBUCH FÜR ZUKÜNFTIGE REFERENZEN BEREIT**

ACHTUNG

- Gefahr des versehentlichen Ertrinkens. Es muss äußerste Vorsicht geboten werden, um einen unbefugten Zugang von Kindern zu verhindern.
- Ertrinkungsrisiko. Überprüfen Sie die Spa-Abdeckung regelmäßig, ob ein Leck, vorzeitiger Verschleiß, Beschädigung oder Anzeichen einer Verschlechterung existieren. Verwenden Sie niemals eine abgenutzte oder beschädigte Abdeckung: Es wird kein Schutz zur Verfügung gestellt, einen unbeaufsichtigten Zugang von einem Kind zum Spa zu verhindern.
- Ertrinkungsrisiko. Verriegeln Sie die Spa-Abdeckung immer nach jedem Gebrauch.
- Verletzungsgefahr. Wenn das Netzkabel beschädigt ist, muss es vom Hersteller, dem Kundendienst oder ähnlichen qualifizierten Personen ersetzt werden, um eine Gefährdung zu vermeiden.
- Gefahr eines Stromschlags. Legen Sie keine Elektrogeräte wie Licht, Telefon, Radio oder Fernsehen innerhalb von 1,5 m von einem Whirlpool entfernt.
- Gefahr eines Stromschlags. Benutzen Sie das Spa nicht, wenn es regnet, donnert oder blitzt.

WARNUNG

- Um das Risiko eines Stromschlags zu verringern, verwenden Sie kein Verlängerungskabel, Timer, Steckeradapter oder Konverterstecker, um das Gerät an die Stromversorgung anzuschließen; stellen Sie eine ordnungsgemäße Steckdose bereit.
- Das Gerät mit eingebauten Heizelementen muss an eine geerdete Netzsteckdose angeschlossen werden und über ein Stromkabel versorgt werden, das mit einem Stecker und einer portablen Fehlerstrom-Schutzeinrichtung (PRCD) ausgerüstet ist, welches einen Auslösestrom von mindestens 10 mA aufweist.

- Transportable Whirlpools mit Erdung dürfen nur direkt an eine geerdete Wandsteckdose angeschlossen werden.
- Ausgenommen Komponenten mit nicht mehr als 12V-Niedervoltspannung dürfen Benutzer unter keinen Umständen mit unter Spannung stehenden Komponenten in Berührung kommen können.
- Ausgenommen Fernbedienungen müssen elektrische Komponenten enthaltende Teile so angeordnet oder fixiert sein, dass sie nicht in den Whirlpool fallen können.
- Die Elektroinstallation soll die örtlichen Anforderungen oder Normen erfüllen.
- Wenn die Kabel-Fernbedienung nicht verwendet wird, muss diese in der Seitentasche ordnungsgemäß gelagert werden, um sie zu schützen.
- Dieses Gerät kann von Kindern ab 8 Jahren und Personen mit reduzierten körperlichen, sensorischen oder geistigen Fähigkeiten oder mangelnden Erfahrungen und Kenntnissen verwendet werden, wenn sie eine Beaufsichtigung oder Anweisung über das Verwenden des Gerätes in einer sicheren Weise erhalten haben und die damit verbundenen Gefahren verstehen. Kinder dürfen nicht mit dem Gerät spielen. Ohne Aufsicht dürfen die Reinigung und Wartung nicht von Kindern durchgeführt werden.
- Zur Reduzierung von Risiken oder Verletzungen, halten Sie Kinder von diesem Produkt fern, es sei denn Sie stehen unter ständiger, strenger Beaufsichtigung.
- Um das Risiko des Ertrinkens bei Kindern zu reduzieren, beaufsichtigen Sie Kinder ständig. Befestigen Sie die Spa-Abdeckung nach jedem Gebrauch und verriegeln Sie diese.
- Stellen Sie sicher, dass der Boden die erwartete Last unterstützen kann. Das Gewicht des Spa entnehmen Sie dem Spezifikationsblatt. Berechnen Sie die erwartete Last aus Gewicht des Wassers plus Gewicht des Spa plus Personengewicht.
- Zum Auffangen des Überlaufwassers muss ein ausreichender Wasserablauf rund um das SPA gewährleistet sein.
- Um das Verletzungsrisiko zu reduzieren:
 - a) Niedrigere Wassertemperaturen werden für kleine Kinder empfohlen, wenn die SPA-Nutzung 10 Minuten überschreitet. Um die Möglichkeit einer Hyperthermie (Hitzestress) zu vermeiden, empfiehlt es sich, eine durchschnittliche Temperatur des Spa-Pool-Wassers von 40°C (104°F) nicht zu überschreiten.
 - b) Da übermäßige Wassertemperaturen ein hohes Potenzial haben, in den frühen Monaten der Schwangerschaft einen fetalen Schaden zu

verursachen, sollten Sie für schwangere oder möglicherweise schwangere Frauen die Temperaturen des Spa-Wassers auf 38°C (100°F) begrenzen.

- c) Vor dem Betreten eines Spa oder Whirlpools sollte der Anwender die Wassertemperatur mit einem genauen Thermometer messen, da sich die Toleranz der Temperaturregelgeräte für Wasser im Laufe der Zeit ändert.
 - d) Die Verwendung von Alkohol, Drogen oder Medikamenten vor oder während des Spa-Gebrauchs kann zur Bewusstlosigkeit mit der Möglichkeit des Ertrinkens führen.
 - e) Die Verwendung von Alkohol, Drogen oder Medikamenten kann das Risiko einer tödlichen Hyperthermie in Spas stark erhöhen.
 - f) Die Ursachen und Symptome der Hyperthermie können wie folgt beschrieben werden: Hyperthermie tritt auf, wenn die Innentemperatur des Körpers mehrere Grad über der normalen Körpertemperatur 37°C (98,6°F) erreicht hat. Die Symptome der Hyperthermie sind eine Erhöhung der inneren Temperatur des Körpers, Schwindel, Lethargie, Schläfrigkeit und Ohnmacht. Die Wirkungen der Hyperämie sind, dass man kein Wärmeempfinden hat; dass man die Notwendigkeit nicht erkennt, das Spa zu verlassen; dass man die drohende Gefahr nicht wahrnimmt; dass es fetalen Schaden bei schwangeren Frauen gibt; dass man körperliche Unfähigkeit hat, das Spa zu verlassen; und dass man bewusstlos ist, was zur Gefahr des Ertrinkens führt.
 - g) Übergewichtige Personen oder Personen mit einer Vorgeschichte von Herzerkrankungen, niedrigem oder hohem Blutdruck, Kreislaufproblemen oder Diabetes sollten einen Arzt konsultieren, bevor sie ein Spa benutzen.
 - h) Personen, die Medikamente verwenden, sollten einen Arzt konsultieren, bevor sie ein Spa verwenden, da einige Medikamente Schläfrigkeit hervorrufen können, während andere Medikamente die Herzfrequenz, den Blutdruck und den Kreislauf beeinflussen können.
 - i) Wenn Sie schwanger, diabetisch, in einem schlechten Gesundheitszustand oder unter ärztlicher Betreuung sind, konsultieren Sie einen Arzt vor dem Gebrauch.
- Menschen mit Infektionskrankheiten sollten keinen Spa oder Whirlpool benutzen.
 - Seien Sie vorsichtig, um Verletzungen beim Betreten oder Aufenthalt im Spa oder Whirlpool zu vermeiden.
 - Eine Wassertemperatur über 40°C (104°F) kann für Ihre Gesundheit schädlich sein.

- Verwenden Sie niemals ein Spa oder einen Whirlpool allein oder lassen Sie andere das Spa allein nutzen.
- Benutzen Sie ein Spa oder Whirlpool nicht sofort nach einer anstrengenden Tätigkeit.
- Spa-Hitze in Verbindung mit Alkohol, Drogen oder Medikamenten kann Bewusstlosigkeit verursachen.
- Verlassen Sie sofort das Spa wenn Sie sich unbequem, schwindelig oder schläfrig fühlen. Spa-Hitze kann Hyperthermie und Bewusstlosigkeit verursachen.
- Setzen Sie das Spa keiner Umgebungstemperatur von unter 0°C (32°F) aus, um Einfrieren zu vermeiden, wenn sich noch Wasser im Pool befindet. Es ist hilfreich, eine Isoliermatte zwischen dem Spa-Pool und dem Boden anzubringen. Ähnliche Matten, aus Schaumstoff oder anderen Materialien mit Wärme-Barrierefunktion können ebenfalls verwendet werden. Schalten Sie das Spa nicht ein, wenn das Wasser gefroren ist.
- Gießen Sie niemals Wasser mit einer Temperatur über 40°C (104°F) direkt in das Spa.
- Ziehen Sie das Netzkabel immer aus der Steckdose, bevor Sie das Produkt entfernen, reinigen, warten oder irgendwie einstellen.
- Springen und tauchen Sie niemals in ein Spa oder irgendein flaches Gewässer.
- Kein elektrisches Gerät darf über dem Spa installiert und betrieben werden.
- Graben Sie das Netzkabel nicht in die Erde ein. Platzieren Sie das Kabel dort, wo es nicht durch Rasenmäher, Heckenscheren und andere Geräte beschädigt werden kann.
- Versuchen Sie nicht, dieses Produkt anzuschließen oder vom Netz zu trennen, wenn Sie im Wasser stehen oder wenn Ihre Hände nass sind.
- Verwenden Sie das Spa nicht, wenn es bei Lieferung beschädigt ist und/oder es in irgendeiner Weise nicht richtig funktioniert.
Kontaktieren Sie in diesem Fall das MSpa Servicezentrum für weitere Anweisungen.
- Halten Sie alle Haustiere fern vom Spa, um Beschädigungen zu vermeiden.
- Fügen Sie kein Badeöl oder Badesalz zum Spa-Wasser hinzu.

VORSICHT

- Fügen Sie immer dem Wasser Chemikalien hinzu, fügen Sie niemals Chemikalien Wasser hinzu. Das Mischen von Wasser in Chemikalien kann zu starken Dämpfen oder heftigen Reaktionen und gefährlichen chemischen Dämpfen führen.
- Wechseln Sie bereits verwendetes Wasser rechtzeitig oder verwenden Sie Wasserchemikalien zur Reinigung. Es wird empfohlen, den Whirlpool alle 3-5 Tage abzulassen und mit sauberem Wasser zu befüllen.
- Verwenden Sie Whirlpool-Chemikalien (z.B. MSpa Chemikalien-Kit) zur Desinfektion gemäß den Anweisungen des Herstellers.
- Setzen Sie das mit Wasser gefüllte Spa keiner Außen-Temperatur unter 4°C (39°F) aus, wenn die Heizung nicht in Betrieb ist.
- Betreten und verlassen Sie das Spa oder Whirlpool langsam und vorsichtig. Vorsicht, nasser Boden!
- Um eine Beschädigung der Pumpe zu vermeiden, schalten Sie das Spa oder Whirlpool niemals ein, wenn es nicht vorher mit Wasser auf die minimale Wasserlinie gefüllt wurde.
- Legen Sie das Spa oder den Whirlpool nur auf eine ordnungsgemäß vorbereitete Stelle, die dem Bedarf der Bodenbelastung fürs Spa entsprechen kann.
- Lassen Sie das Spa nie über einen längeren Zeitraum ohne Abdeckung offenstehen. Entleeren Sie das Spa, wenn Sie es für längere Zeit nicht benutzen. Setzen Sie das Spa nicht direktem Sonnenschein aus. Überprüfen Sie es regelmäßig vor jedem Gebrauch.
- Öffnen Sie die Spa-Abdeckung, wenn die Blasen-Funktion aktiviert ist.
- Um eine Gefährdung durch versehentliches Zurücksetzen des thermischen Schutzschalters zu vermeiden, darf dieses Gerät nicht durch eine externe Schalteinrichtung versorgt werden, wie z. B. einen Timer, oder an einen Stromkreis angeschlossen werden, der regelmäßig automatisch ein- und ausgeschaltet wird.
- Weitere Informationen zur Reinigung und Wartung finden Sie im entsprechenden Kapitel.

Achtung: Bei der Aufstellung und Installation des Spas müssen diverse Wasserschutzzonen beachtet werden, siehe folgendes Schema.



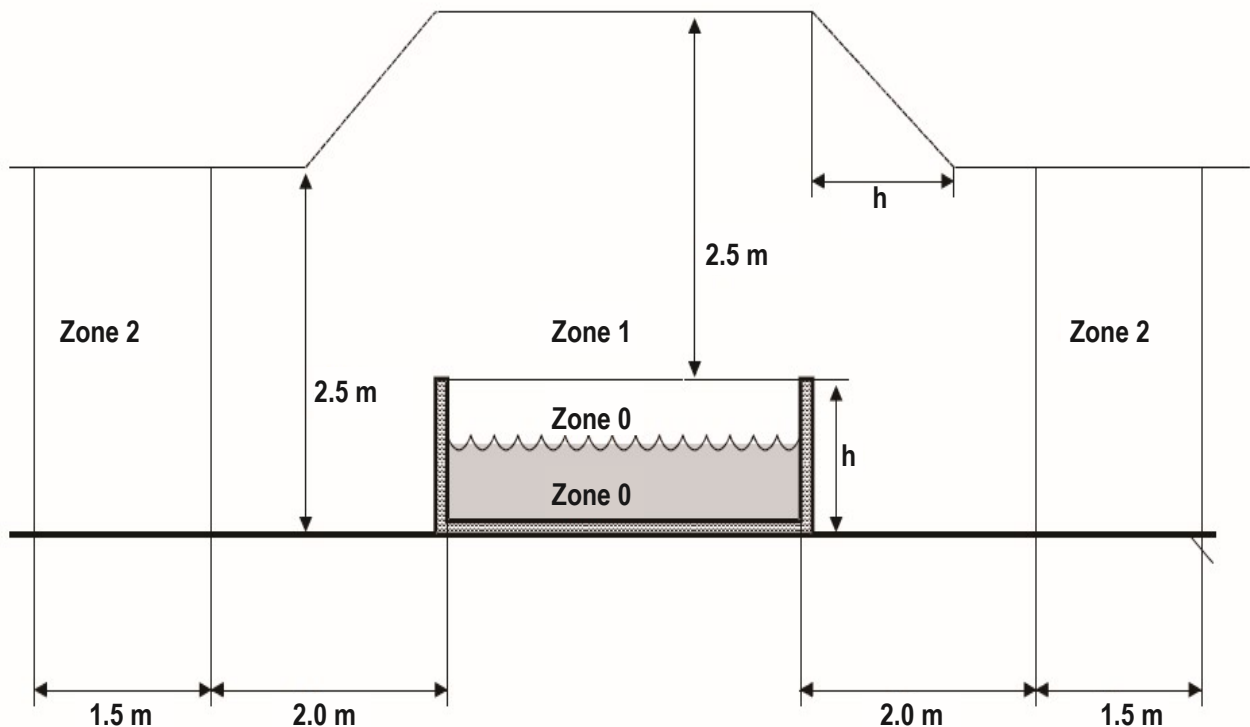





(Einbauvorschriften nach IEC 60364-7-702)



HINWEIS - Die Zonenabmessungen werden durch Wände und andere unverrückbare Komponenten begrenzt.

Zonen	Beschreibung der Zonen
Zonen 0	Zone 0 ist begrenzt durch die Whirlpool-Innenwände und den Whirlpool-Boden.
Zonen 1	Zone 1 ist begrenzt durch <ul style="list-style-type: none"> • Zone 0 • In vertikaler Richtung 2m, gemessen vom Aussenrand des Spas • Der Boden oder die Spa-Oberfläche werden von Personen besetzt • In horizontaler Richtung 2,50m über dem Boden und 2,50m über der Spa-Oberfläche der Wände
Zonen 2	Zone 2 ist begrenzt durch <ul style="list-style-type: none"> • Zone 1 und 1,50m in vertikaler Richtung • Der Boden oder die Spa-Oberfläche werden von Personen besetzt.





SPEZIFIKATIONEN

Luftblasen-Whirlpools							
Modell Nr. / Code	Form	Sitzplatzkapazität	Wasserkapazität	Außenmaße	Innenmaße	Höhe	Gewicht
D-NE02 Nest	Oval	2 	550 L (145 Gal.)	1.86 x 1.25 m (73.5" x 49.5")	1.46 x 0.85 m (57.5" x 33.5")	0.68m (27")	24 kg (52.9 lbs)
D-AL04 Alpine	Quadrat	4 	650 L (171 Gal.)	1.58 x 1.58 m (62" x 62")	1.18 x 1.18 m (46.5" x 46.5")	0.68m (27")	23.5 kg (51.8 lbs)
D-AL06 Alpine	Quadrat	6 	930 L (245 Gal.)	1.85 x 1.85 m (73" x 73")	1.45 x 1.45 m (57" x 57")	0.68m (27")	27 kg (59.5 lbs)
D-TE06 Tekapo	Quadrat	6 	930 L (245 Gal.)	1.85 x 1.85 m (73" x 73")	1.45 x 1.45 m (57" x 57")	0.68m (27")	29.5 kg (65 lbs)
D-SC04 Silver Cloud	Rund	4 	700 L (184 Gal.)	φ1.8 m (71")	φ1.4 m (55")	0.70m (28")	23 kg (50.7 lbs)
D-SC06 Silver Cloud	Rund	6 	930 L (245 Gal.)	φ2.04 m (80")	φ1.6 m (63")	0.70m (28")	25.5 kg (56.2 lbs)
D-AU04 Aurora	Rund	4 	700 L (184 Gal.)	φ1.8 m (71")	φ1.4 m (55")	0.70m (28")	25 kg (55.1 lbs)
D-AU06 Aurora	Rund	6 	930 L (245 Gal.)	φ2.04 m (80")	φ1.6 m (63")	0.70m (28")	28 kg (61.7 lbs)
D-ST04 Starry	Rund	4 	700 L (184 Gal.)	φ1.8 m (71")	φ1.4 m (55")	0.70m (28")	25.5 kg (56.2 lbs)

Spezifikationen der Steuerungssystems	D-NE02 / D-AL04 / D-AL06 / D-TE06 / D-SC04 / D-SC06 / D-AU04 / D-AU06 / D-ST04
Steuerungssystem	AC 220-240V~ 50Hz
Gesamtleistung	2100W
Heizung	1500W
Massage-Luft-Gebläse	600W
Filterpumpe	AC 12V/35W

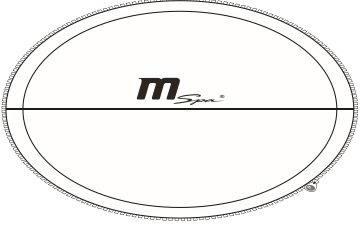
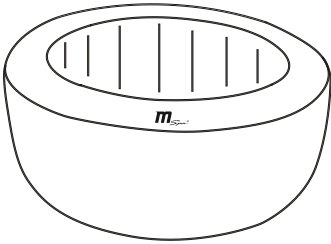
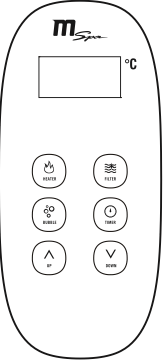
PRODUKTÜBERSICHT

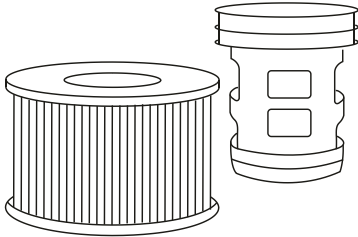
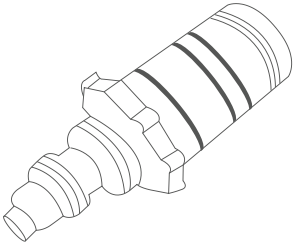
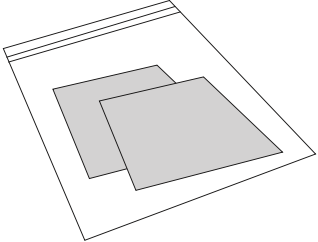
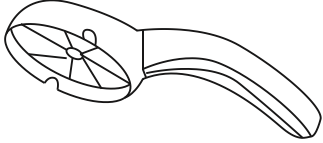
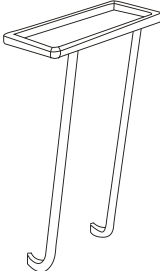
Verpackungsinhalt

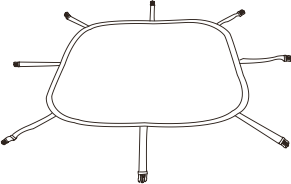
A. 	B. 	C. 
D. 	E. 	F. 
G. 	H. 	I.  * Nur für D-NE02
J. NUR FÜR D-AL04/06, D-TE06  *quadratische Spa-Abdeckung  *Grundmatte		

HINWEIS: Zeichnungen nur zur Veranschaulichung und nicht maßstabsgerecht. Das tatsächliche Produkt kann variieren.

REFERENZ NUMMER	BESCHREIBUNG DER KOMPONENTEN	MENGE
A	Reißverschluss-Abdeckung mit innenliegender Aluminiumfolie (Quadratisch geformte Spas sind mit einer Grundmatte mit der Abdeckung versehen)	1
B	Spa-Wanne	1
C	Kabel-Fernbedienung (Controller)	1
D	Verriegelungsschloss (für D-NE02, D-SC04/06, D-AU04/06, D-ST04)	1
E	Filterkartusche x 1, Kartuschenboden	1
F	Wasserschlauch-Adapter für Ablassventil	1
G	Reparaturset	1
H	Öffner	1
I	Seitenleiste (nur für Nest D-NE02)	1
J	Spa-Abdeckung und Bodenmatten-Set (Für D-AL04/06, D-TE06)	1

HINWEIS: Bei Bestellung von Teilen, achten Sie darauf, die Modellnummer und die Teilebezeichnung.

VORBEREITUNG DER INBETRIEBNAHME

Standortvorbereitung und Anforderungen

- Das Spa kann im Innen- und Außenbereich in rund 10 Minuten von mindestens einer Person installiert werden. Nur für den Hausgebrauch.
- Gegen überschwappendes Wasser muss ein ausreichender Wasserablauf um das Spa herum gewährleistet sein.
- Stellen Sie den Whirlpool aus Sicherheitsgründen mindestens 3,5m von der Steckdose entfernt auf.
- Stellen Sie sicher, dass Sie für Wartung und Service freien Zugang zum Spa gewährleisten.

Zusätzliche Anforderungen für die Aufstellung in Innenräumen

- Stellen Sie sicher, dass der Boden das Gewicht des Whirlpools inklusive Wasser- und Personengewicht aushält. Im Zweifelsfall stellen Sie dies sicher in Zusammenarbeit mit einem Statiker, Architekten oder Bauingenieur.
- Stellen Sie sicher, dass der Boden wasserfest und rutschsicher ist. Stellen Sie den Whirlpool nicht auf Teppiche oder ähnliche Untergründe, die durch Feuchtigkeit beschädigt werden könnten.
- Bei der Nutzung des Whirlpools kommt es naturgemäß zu einer höheren Luftfeuchtigkeit. Der Aufstellraum sollte deshalb regelmäßig gelüftet werden, um Schäden und Schimmelbildung vorzubeugen.

Zusätzliche Anforderungen für die Aufstellung im Freien

- Stellen Sie sicher, dass der Boden das Gewicht des Whirlpools inklusive Wasser- und Personengewicht aushält und stellen Sie den Whirlpool auf einen harten und ebenen Boden ohne Gras, Steine oder andere scharfe Gegenstände darunter, die dem Whirlpool Schaden zufügen könnten. Bevor Sie Wasser einfüllen, empfehlen wir Ihnen dringend, den Boden auf Unebenheiten zu überprüfen und diese auszugleichen.
- Setzen Sie den Whirlpool keiner direkten Sonneneinstrahlung über eine längere Zeit aus.
- Bei Verwendung des Whirlpools mit einer Temperatur von mehr als 20 °C (68 °F) oder einer Verwendung bei nur kurzzeitiger Sonneneinstrahlung, muss das Manometer stets im gelben Bereich gehalten werden.
- Es ist möglich, den Whirlpool bis zu einer Temperatur nicht niedriger als 4°C im Freien stehen zu lassen. Platzieren Sie eine Boden-Isoliermatte oder elektrische Heizmatte (optional) zwischen Spa und Boden, um eine bessere Wärmerückhaltung zu gewährleisten.

TESTEN DES FEHLERSTROM-SCHUTZSCHALTERS (PRCD)

! WARNUNG

Gefahr eines elektrischen Schlags: Dieses Produkt ist mit einem PRCD am Ende des Netzkabels versehen, das bei lebensgefährlichen Strömen über 10mA die Stromzufuhr sofort unterbricht. Das PRCD muss vor jedem Gebrauch auf Funktionsfähigkeit geprüft werden. Verwenden Sie das Spa nicht, wenn das PRCD nicht ordnungsgemäß funktioniert. Ziehen Sie das Netzkabel ab, bis der Fehler erkannt und behoben worden ist. Wenden Sie sich hierzu an einen zugelassenen Elektriker, um den Fehler zu beheben. Öffnen Sie keinesfalls das PRCD, da sonst jegliche Gewährleistung erlischt.

1. Stecken Sie den Netzstecker in die Steckdose.
2. Drücken Sie die **RÜCKSETZEN-Taste („RESET“)** am PRCD. Die Kontrolllampe leuchtet rot.
3. Drücken Sie die **TESTEN-Taste („TEST“)** am PRCD. Wenn die Kontrolllampe erlischt, funktioniert der PRCD-Schalter einwandfrei. Wenn die Kontrolllampe nicht erlischt, ist der Fehlerstromschutzschalter PRCD fehlerhaft.
4. In diesem Fall benutzen Sie das Spa nicht und ziehen Sie den Stecker aus der Steckdose.
5. Wenden Sie sich an einen qualifizierten Elektriker, um den Fehler zu beheben. Gehen Sie nach erfolgter Fehlerbehebung wieder Schritte 1. bis 3. durch. Wenn diese Schritte einen fehlerfreien PRCD-Schutzschalter ergeben haben, drücken Sie erneut die **RÜCKSETZEN-Taste** auf dem PRCD; wenn die Kontrolllampe rot leuchtet, ist das Spa betriebsbereit.

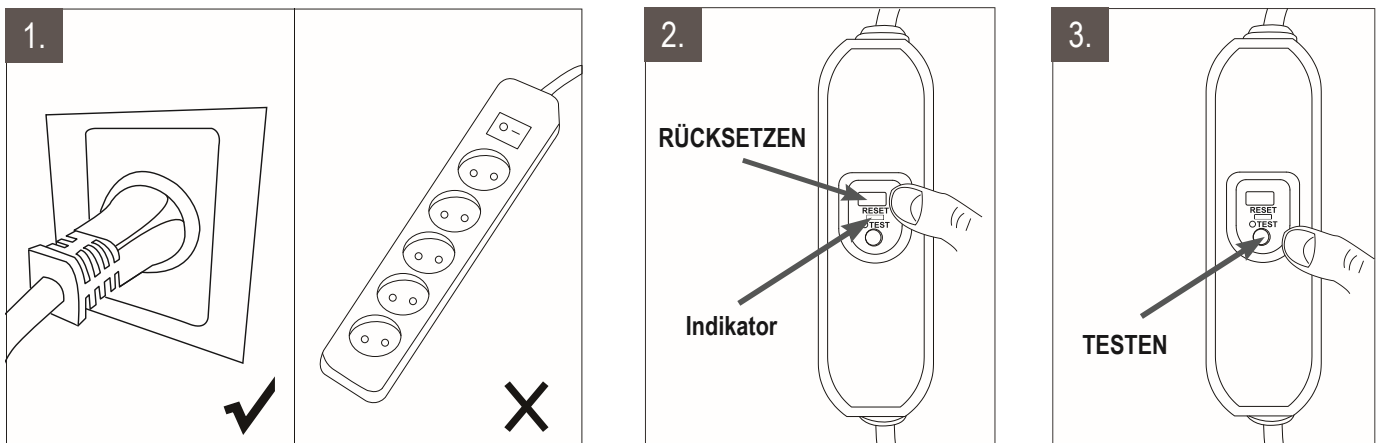

Die PRCD funktioniert nicht an defekten Steckdosen oder Steckerleisten.

ERDUNG DES SPAS

Zu Ihrer Sicherheit muss der Whirlpool geerdet sein.

Damit der Whirlpool geerdet ist, muss die Netzanschluss-Steckdose am Gebäude mit einem wirksamen Schutzleiter ausgerüstet sein, der mit dem Hauptpotentialausgleich des Gebäudes verbunden ist.

Da die Anforderungen an die elektrische Hausinstallation, die von Ihrem Energieversorgungsunternehmen vorgegeben wird, regional unterschiedlich sind, wenden Sie sich bitte zur Abklärung an Ihr Energieversorgungsunternehmen.

Sofern dieser Potentialausgleich in Ihrer Hausinstallation bislang nicht vorhanden ist, muss der Whirlpool von einem Elektriker an den Gebäudepotentialausgleich angeschlossen werden. (siehe Abbildung unten). Wenden Sie sich in diesem Fall an eine Elektrofachkraft in Ihrer Nähe.

Wir empfehlen hierzu die Verwendung eines Kupferleiters mit mindestens 1,5mm².

AUFBAU UND INBETRIEBNAHME

1. Legen Sie nach Öffnen des Kartons alle Teile auf den Boden, wo Sie den Whirlpool aufstellen wollen. Vergewissern Sie sich, dass alle beschriebenen Teile vorhanden sind. (Für fehlende oder beschädigte Teile wenden Sie sich an Ihren Händler). Bewahren Sie den Karton sorgfältig auf.
2. Stellen Sie sicher, dass Sie die Whirlpool-Wanne richtig herum aufstellen (silberne Seiten sind innen)

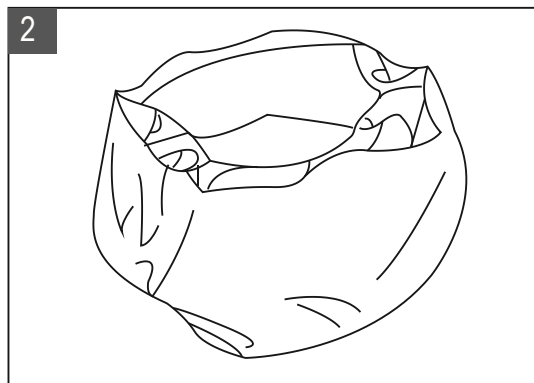
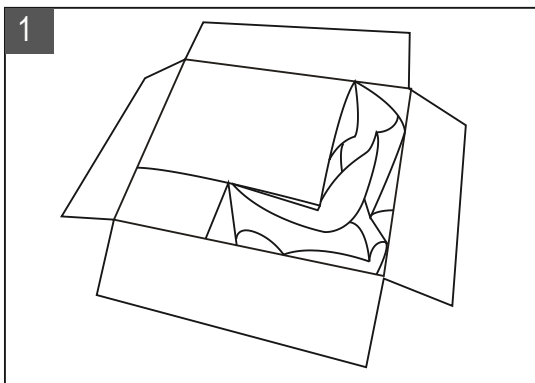

HINWEIS:

- **D-NE02:** Für dieses Modell ist eine Seitenleiste im Lieferumfang enthalten. Stellen Sie die Korbleiste auf und legen Sie die Stützbeine unter das Spa, bevor Sie Wasser einfüllen. Sie hilft, nach Wasserfüllung und Aufblasen das ovale Spa in geeigneter Form zu halten.

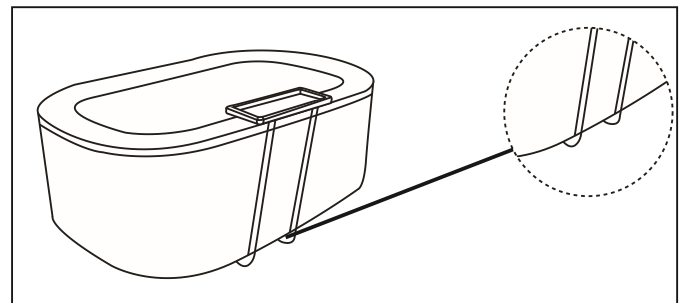

- **D-AL04/06, D-TE06:**

Breiten Sie die quadratische Grundmatte aus und legen Sie sie an die ausgewählte Stelle.

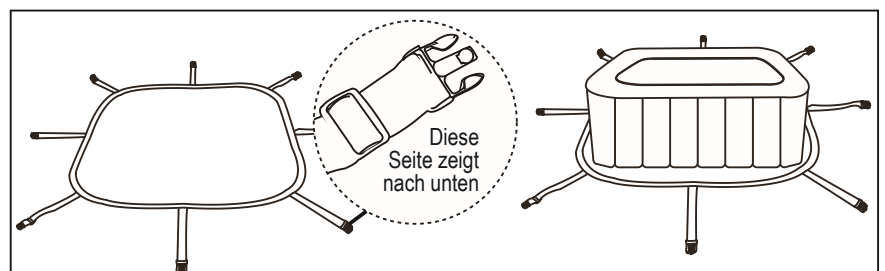

Stellen Sie sicher, dass die Abdeckung und die Matte über und unter dem Spa liegen und mittels Schnalle miteinander verbunden sind, wenn das Spa nicht in Gebrauch ist.

3. Aufblasen des Spas

3.1 Stecken Sie das Netzteil des Spa in eine geerdete Steckdose.

3.2 Drücken Sie die RÜCKSETZEN-Taste („RESET“) am PRCD, das Display auf dem Controller zeigt die Nummern an.

3.3 Drehen Sie den Befüllknopf auf den Befüllungsstatus <ON> (EIN) und drücken Sie lange (≥ 2 Minuten) die Blasetaste auf dem Steuergerät, um das Befüllen zu starten, bis der gelbe Bereich des Manometers herausgedrückt wird.

3.4 Zur Aktivierung weiterer Funktionen, beenden Sie das Drücken der Luftblasentaste und schalten Sie den Drehknopf wieder auf <OFF> (AUS).

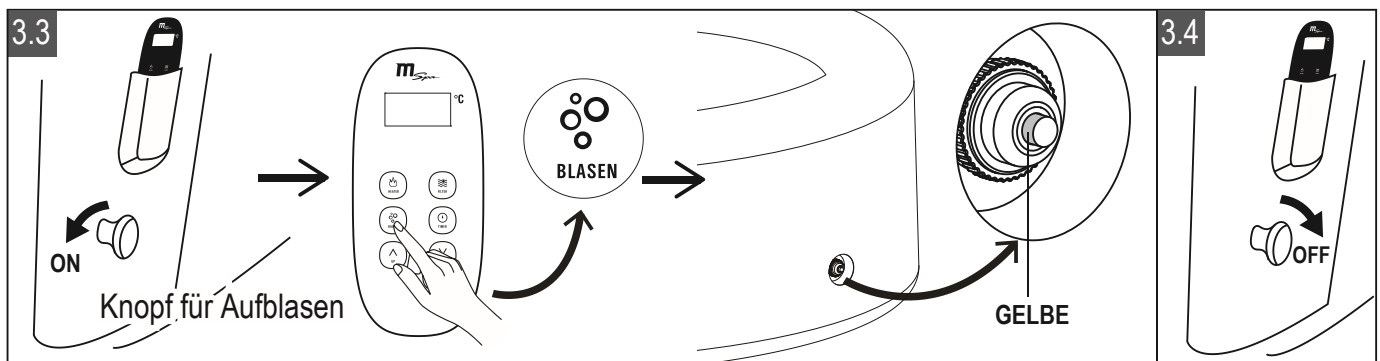

MANOMETER

HINWEIS:
ÜBERPRÜFEN SIE VOR DEM AUFBLASEN, OB DIE MANOMETER-KAPPE AUF DAS VENTIL DES BECKENS FESTGESCHRAUBT IST. WENN NICHT, ZIEHEN SIE SIE BITTE FEST UND ERST DANN BLASEN SIE AUF. NACH DEM AUFBLASEN DARF DAS MANOMETER NICHT ENTFERNT WERDEN, ANDERNFALLS WIRD GAS FREIGESETZT WERDEN.

Wenn der **Gelbe** Bereich herausgedrückt wird, ist die Spa-Inflation beendet. Sie können das Spa mit Wasser füllen.

Nach Abschluss der Wasserfüllung. Überprüfen Sie nochmals den Luftdruck, um sicherzustellen, dass das Manometer den **Grünen** Bereich erreicht. Stellen Sie sicher, dass das Manometer bei der Benutzung immer auf Grün steht.

Wenn der **Weiß** Bereich des Manometers erscheint, ist der Spa überfüllt. Drehen Sie die Ventilkappe gegen den Uhrzeigersinn, lassen Sie die Luft entweichen, bis der **Grüne** Bereich herausgedrückt wird, und ziehen Sie ihn dann im Uhrzeigersinn an.

Um ein übermäßiges Aufblasen durch warmes Wetter oder Sonnenschein zu vermeiden, wenn Sie das Spa wochenlang aufgeblasen und mit Wasser bei Temperaturen über 20°C (68°F) gefüllt lassen, lassen Sie bitte etwas Luft ab, um sicherzustellen, dass sich das Manometer immer im **Gelben** Bereich befindet.

HINWEIS: Luft ablassen

1. Schrauben Sie die Manometer-Kappe auf dem Spa ab, um das Spa zu entleeren.
2. Sobald das Luft-Ablassen abgeschlossen ist, setzen Sie die Kappe zurück.

4. Wasserfuellung

- 4.1 Ueberpruefen Sie, ob die Spa Linie auf der ausgewaehlten Flaechen ist. Zeigen Sie das Ventil zu einer geeigneten Flaechen fuer Auslass vor der Inflation.
- 4.2 Fuellen Sie das Spa mit dem frischen Wasser auf ein Niveau zwischen Minimum und Maximum Linie, die auf der Innenseite der Badewanne markiert ist. Fuellen Sie das Spa nicht mit zuviel Wasser. Es ist empfohlen, dass mit dem Lauwarmwasser das Spa zu fuellen, auf dieser Weise wird die Energie gespart.

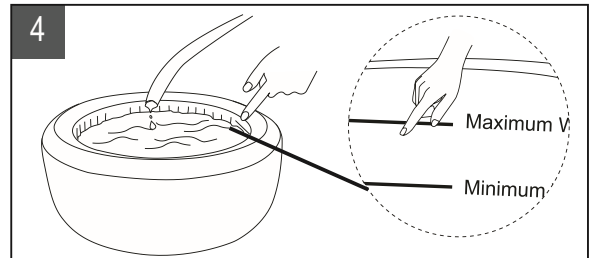

WARNUNG:

- Die minimale Wasserlinie muss erreicht werden, die maximale Wasserlinie darf aber nicht ueberschritten werden, um Pumpenausfall zu vermeiden.
 - Niemals fuellen Sie das Spa direkt mit dem Wasser von einer Temperatur ueber 40°C (104°F).
 - Um den Ausfall vom Steuersystem zu vermeiden, darf das Spa nicht betrieben werden, erst wenn die minimale Wasserlinie erreicht wird.
- 4.3 Nachdem Sie das Spa mit Wasser gefuellt haben, ueberpruefen Sie die Spa Druckluft doppelt, damit sichergestellt wird, dass auf dem Manometer es gruen zeigt.
 - 4.4 Installieren Sie die Filterkartusche. Bitte beziehen Sie sich auf die Bedienungsanleitung auf S. 20.
 - 4.5 Legen Sie die aufgepumpte Blase und den Spadeckel mit Reissverschluss ueber der Spa Badewanne, und stellen Sie sicher, dass der Reissverschluss vom Deckel verschlossen sind und der Deckel durch das digitale Schloss im Zubehoerpaket geschlossen ist.

Wichtig:

- Ueberpruefen Sie das Spa regelmassig gegen die Leckage, Verschleiss.
- Ueberpruefen und wachen den Reissverschluss regelmassig, um den Reissverschluss glatt zu halten und die Spalte zu vermeiden.

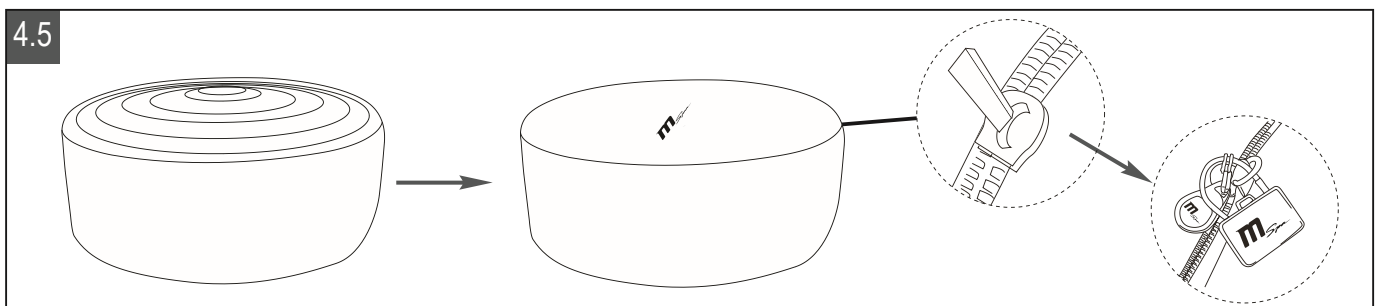

- 4.6 Schalten Sie das Erhitzen auf dem Bedienfeld ein, nach der Bedienfeld Anweisung. Maximale erhitzungTemperatur ist 40°C (104°F). Die stündlich Aufheizrate betraegt etwa 2°C - 2,5°C (2,5°F - 3,5°F) fuer den rechteckigen Whirlpool fuer 2 sowie 4 Personen, 1,5°C - 2°C (2,5°F - 3,5°F)

für 4 Personen im runden Whirlpool und 1,2°C - 1,8°C (2°F - 3°F) für den Whirlpool für 6 Personen

5. Reissverschluss and Guertel Operation

5.1 DigitalerSchloss Operation

UrspruenglichesPasswort ist "000". Veraendern Sie das Passwort wie folgend:

- Druicken Sie die Taste (a) in die Richtung von Fig. 5.1.(1), um den digitalen Schloss zu entsperren.
- Stellen Sie Ihr Passwort in 3 Ziffern ein, in dem Sie das Nummernrad drehen (b), sehen Sie Fig.5.1.(2).
- Legen Sie das Kabel wieder ein (c). Das neue Passwort ist eingestellt.

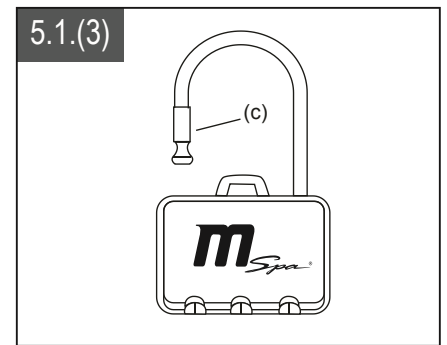
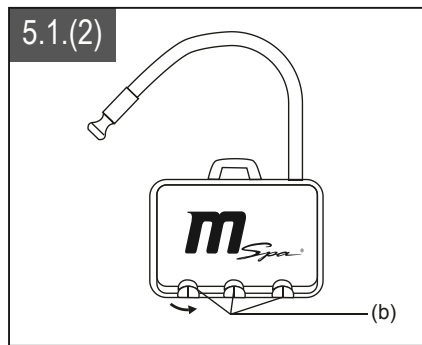
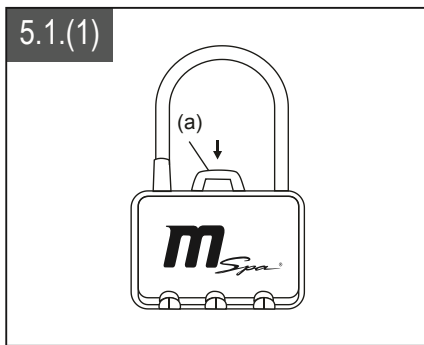

5.2 Quadratischer Spa GuertelSchloss Operation

Guertel schliessen

- Setzen Sie die Guertel auf der Bodenmatte zu der Guertel vom Spa Deckel, bis Sie eine "Klick" hoeren.

Guertel entsperren

- Druicken Sie beide Seiten der verriegelten Schnalle zusammen, und druecken Sie gleichzeitig den Knopf in der Mitte der Schnalle. Druicken Sie den mittigen Knopf und entriegeln.

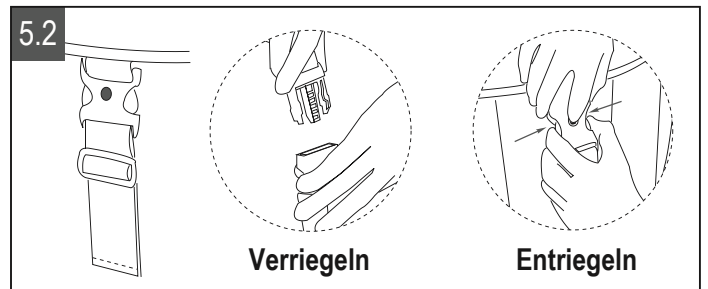

CONTROLLER-BETRIEB

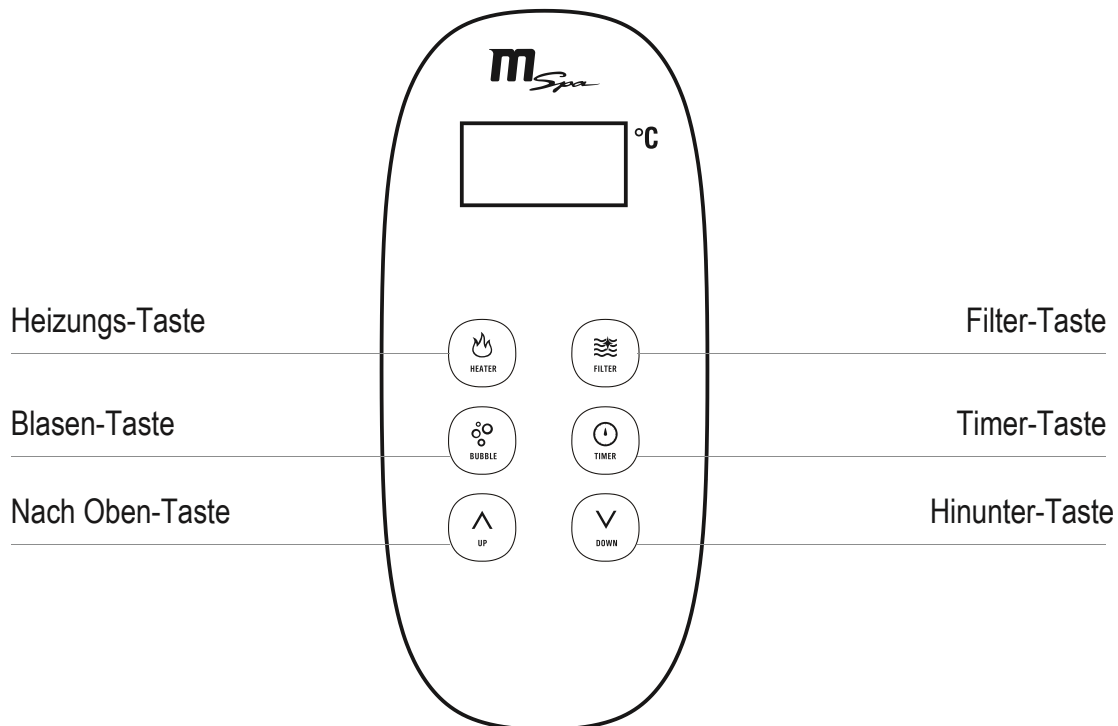

Hinweis: Temperaturanzeige: Drücken Sie RÜCKSETZEN („Reset“) auf dem Fehlerstromschutzschalter PRCD, der Bildschirm zeigt die aktuelle Temperatur an



Heizungs-Taste: Drücken Sie die Heizungs-Taste, um das Aufheizen zu beginnen oder zu beenden.

Der Filter wird automatisch für 15 Sekunden ausgeführt, um die Betriebsbedingungen zu testen, sobald die HEIZ-Funktion gestartet wird. Falls keine Abnormalität auftritt, wird das Heizelement die Arbeit fortsetzen, bis die Wassertemperatur den eingestellten Wert erreicht. Nachdem die Wassertemperatur unterhalb der eingestellten Temperatur abfällt, wird das Heizelement erneut gestartet, um das Wasser automatisch zu erhitzen. Das rote Aufleuchten der Heizungs-Taste bedeutet, dass die Heizung aktiviert ist. Das grüne Aufleuchten der Heizungs-Taste bedeutet, dass das System sich im Standby befindet und das Wasser auf der eingestellten Temperatur hält.



Filter-Taste: Drücken Sie die Filter-Taste, um die Funktion ein- oder auszuschalten. Wenn die Filter-Taste grün leuchtet, ist die Funktion aktiviert.

HINWEIS: Die Filtration kann nicht ausgeschaltet werden, wenn die Heizfunktion eingeschaltet ist (unabhängig, ob die Heizung eingeschaltet ist oder sich im Standby befindet). Wenn die Heizungsfunktion ausgeschaltet ist, wird die Filtration nach 30 Sekunden gestoppt. Die Filterfunktion kann dann separat aktiviert werden.

HINWEIS: Das Auto-Filtersystem wird alle 4 Stunden automatisch aktiviert.



Blasen-Taste: Aktiviert die sprudelnde Massagefunktion. Die Blasen-Tasten leuchtet grün, wenn die Funktion aktiviert ist. Die Sprudelbadfunktion wird nach jedem 20-minütigem Betrieb aus Sicherheitsgründen automatisch abgeschaltet. Es kann 10 Minuten nach dem Abschalten reaktiviert werden.

Achtung: Die Blasenfunktion kann nur aktiviert werden, wenn der Befüllknopf sich in der Position

<OFF>(AUS) befindet.



Einstelltasten: Drücken Sie die NACH OBEN- oder HINUNTER-Taste, um die Temperatur einzustellen. Auf dem Display blinkt der Einstellwert. Stellen Sie die Temperatur innerhalb von 3s ein. Andernfalls endet der Modus zur Temperatureinstellung automatisch. Wenn während der Einstellung eine andere Taste gedrückt wird, wird die Einstellung ebenfalls gestoppt. Die auf dem Bildschirm angezeigte aktuelle Temperatur wird bestätigt.

HINWEIS: Die Temperatur der Standardeinstellung beträgt 38°C; Temperaturbereich: 20-40°C.

Controller-Verriegelung: Drücken Sie gleichzeitig die NACH OBEN- und HINUNTER-Taste für 3 Sek, um den Controller zu sperren (ein Summton ertönt dann 3x). In diesem Modus wird bei Drücken einer Taste auf dem Controller die entsprechende Funktion nicht eingeschaltet. Drücken Sie nochmals gleichzeitig NACH OBEN- und HINUNTER-Taste für 3 Sek., um den Controller wieder zu entsperren.



Timer-Taste: Drücken Sie den TIMER-Taste, um den Voreinstellungsmodus aufzurufen. Durch Drücken der NACH OBEN- und HINUNTER-Taste können Sie die Heizung automatisch bis zu 99 Stunden einstellen und starten. Die TIMER-Einstellung wird bestätigt, wenn keine weitere Bedienung in mehr als 3 Sekunden erfolgt oder die TIMER-Taste nochmals gedrückt wird. Die Heizungsfunktion wird automatisch nach der nach der eingestellten Zeit beginnen.

Abbrechen: Drücken Sie die TIMER-Taste für 3s, um die Voreinstellung abzubrechen.

Hinweis: Die Funktion der Voreinstellung kann nicht während des Heizvorgangs eingeschaltet werden. Der Voreinstellungsmodus endet auch, wenn die Heizfunktion direkt über die Heizung-Taste eingeschaltet oder das Spa neu gestartet worden ist.

Filterpatronen-Alarm



Wenn die Filterfunktion über die Filtertaste aktiviert ist, blinkt die Filtertaste abwechselnd rot und grün, sobald der Filter ersetzt werden muss. Wenn die Filtertaste nicht aktiviert ist, blinkt die Filtertaste rot, sobald der Filter ersetzt werden muss. Um den Alarm danach zu löschen, drücken Sie die Filter-Taste für 3s.

WICHTIG: Die folgenden Bedienungen werden die langsame Wassererhitzung verursachen.

- Die Umgebungstemperatur ist niedriger als 10°C (50°F).
- Die Windgeschwindigkeit draussen ist ueber 3.5-5.4m/s (8-12mph).
- Die Luft Blase Funktion ist aktiviert, waehren die Funktion Heater eingeschaltet ist.
- Das spa ist nicht vernueftig gedeckt mit dem Spa Deckel, waehren die Funktion Heater eingeschaltet ist.

INSTANDHALTUNG

	HÄUFIGKEIT	AKTION
Filterpatrone	Verwendung bis zu 150 Stunden oder die Filterpatronen-Alarm-Funktion zeigt Alarm	Wechseln Sie die Filterpatrone. Die Filterkartusche muss möglicherweise innerhalb von 150 Stunden nach dem ersten Gebrauch ersetzt werden.
SPA	Für 2 ~ 3 Tage oder länger nicht verwendet	Verwenden Sie eine Gesamtabdeckung zum Schutz
	Überprüfen Sie rechtzeitig die Wasserqualität und passen Sie sie dem empfohlenen Niveau an	Verwenden Sie Wasseraufbereitungsprodukte zur Anpassung

WASSERWARTUNG UND CHEMIKALIEN

Wasserhygiene/Entkeimung

Der Spa-Besitzer muss das Spa-Wasser regelmäßig kontrollieren und es entkeimen (bei Bedarf täglich). Das Hinzufügen von Desinfektionsmitteln oder anderen Chemikalien verhindert die Vermehrung von Bakterien und Viren, die im Spa-Wasser vorhanden sind. Die Aufrechterhaltung einer ordnungsgemäßen Wasserbilanz durch den Einsatz von Desinfektionsmitteln ist der wichtigste Faktor für eine lange Lebensdauer und guten Aussehens des Spas sowie für sauberes und gesundes Wasser. Wenden Sie sich hierzu an ein Fachgeschäft zur Poolwasseraufbereitung für Fragen zu Chemikalien, Desinfektionsmitteln, Teststreifen und Testverfahren.

Chemisches Wassergleichgewicht

Befolgen Sie die unten stehenden Anweisungen, um die Badewasserqualität zu erhalten.

PARAMETER	PRÜFHÄUFIGKEIT	RICHTIGES LEVEL
pH	Täglich	7,2-7,6 bei Verwendung von Chlor; 7,2-7,8 bei Verwendung von Brom
Freies Chlor	Täglich	3-5 ppm
Bromrückstände	Täglich	2-4 ppm
Gesamtalkalität (TA)	Wöchentlich	80-120 ppm
Gesamthärte	Wöchentlich	200-500 ppm

HINWEIS:

- Zu niedriger pH-Wert beschädigt den Whirlpool und die Pumpe. Schäden, die sich aus dem chemischen Ungleichgewicht ergeben, sind nicht von der Gewährleistung abgedeckt.
- Zu hoher pH-Wert (hartes Wasser) führt zu Ablagerungen innerhalb der Filterpumpe, was zu Pumpenschäden führen kann, was ebenfalls nicht von der Gewährleistung abgedeckt ist.

WASSERAUFBEREITUNG:

- Befolgen Sie immer die den Anweisungen des Fachmanns und die Gesundheits- und Gefahrenwarnungen des Herstellers.
- Bromtabletten sind für das D-TE06 sehr zu empfehlen.
- Mischen Sie niemals Chemikalien miteinander. Geben Sie die Chemikalien separat in das Badewasser. Lösen Sie jede Chemikalie gründlich auf, bevor Sie diese dem Wasser hinzufügen.
- Bitte beachten Sie, dass Chlor- und Bromprodukte niemals gemischt werden sollten. Das ist sehr gefährlich. Wenn Sie in der Regel Chlor-basierte Produkte verwenden und Sie auf Brom-basierte Produkte wechseln wollen (oder umgekehrt) ist es zwingend erforderlich, das Spa-Wasser vollständig zu wechseln, bevor Sie irgendein Produkt ändern.
- Fügen Sie keine Chemikalien hinzu, wenn sich Personen im Spa befinden. Dies kann Haut- oder Augenreizungen verursachen.
- Verwenden Sie Chemikalien oder konzentriertes Chlor nicht im Übermaß. Dies kann den Whirlpool beschädigen und zu einer potenziellen Gefährdung Ihrer Haut führen. Bei nicht bestimmungsgemäßer Verwendung von Chemikalien erlischt die Garantie.

Pflege von Spa-Wasser und Filterpatrone

Schützen Sie alle Spa-Insassen vor möglichen wasserbedingten Krankheiten, indem Sie das Spa-Wasser sauber und hygienisch halten.

1.1 Installieren Sie eine saubere Filterkartusche am Wassereinlass.

- Installieren Sie zuerst den Kartuschenboden am Einlass, indem Sie ihn im Uhrzeigersinn drehen.
- Installieren Sie dann die Filterkartusche am Unterteil. Drücken Sie sie hinein und arretieren sie. Es sollte immer an Ort und Stelle bleiben, wenn der Pool mit Wasser gefüllt ist.

1.2 Überprüfen und reinigen Sie die Filterpatrone nach jedem Gebrauch und wechseln Sie die Filterpatrone nach einem kontinuierlich Gebrauch von 150 Stunden oder nachdem die Reinigungsaufforderung angezeigt wird.öst.

- Ziehen Sie die Filterpatrone aus dem Sockel heraus.
- Verwenden Sie einen Gartenschlauch, um die Patrone abzuspülen.
- Setzen Sie die saubere oder Ersatzkartusche wieder an der Whirlpoolwand ein.

Hinweis: Werfen Sie den Kartuschenboden nicht weg, wenn Sie die Filterkartusche austauschen. Ersetzen Sie das Unterteil nur dann, wenn es sich nach längerer Verwendung lockert.

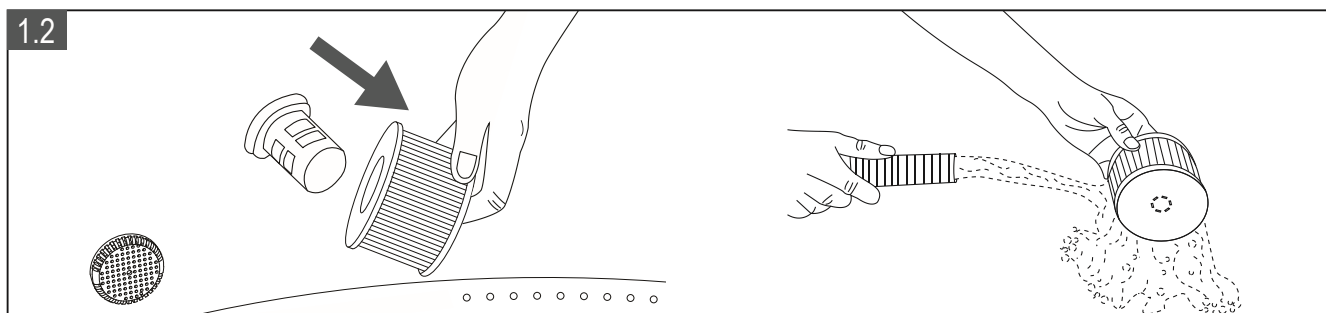
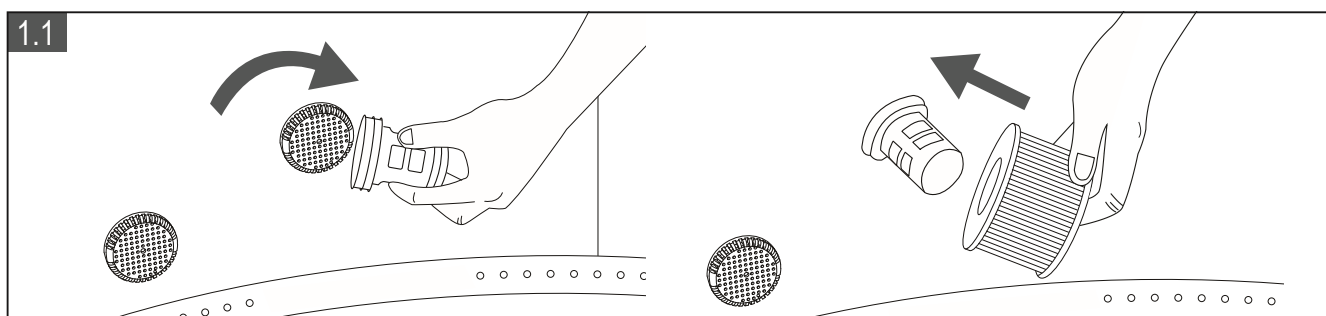

2. Wechseln Sie das Spa-Wasser alle 3-5 Tage. Siehe Abschnitt "Entleerung, Reinigung und Lagerung".
3. Verwenden Sie Spa-Chemikalien, um die richtige Wasserchemie (Entkeimung, Gleichgewicht) zu erhalten. Spa-Schäden durch Missbrauch von Chemikalien oder nicht ordnungsgemäß ausgetauschtes Wasser sind nicht von der Gewährleistung abgedeckt. Weitere Informationen zur Poolwasseraufbereitung erhalten Sie bei Ihrem örtlichen Spa- oder Pool-Händler.
4. Duschen Sie immer, bevor Sie das Spa benutzen. Verwenden Sie keine Hautpflege- oder Sonnenschutzprodukte während der Verwendung des Whirlpools.
5. Wenn eine der beiden Düsen verstopft ist, benutzen Sie den Öffner, um das Problem zu überprüfen und den Einlass zu reinigen.

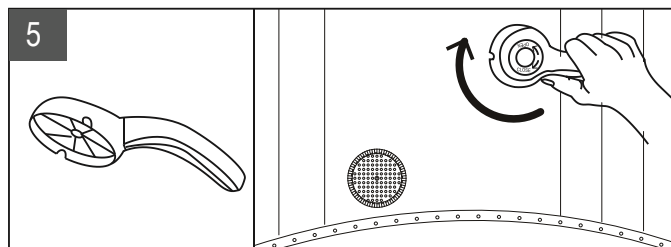

ENTLEERUNG, REINIGUNG UND LAGERUNG

Entleerung:

Um das Wasser auszutauschen oder wenn Sie den Whirlpool mehrere Wochen nicht nutzen, lassen Sie das darin befindliche Wasser ab.

1. Schalten Sie sämtliche Funktionen (Heizung, Filter, Bubble) an der Steuerungseinheit aus.
2. Verbinden Sie den Gartenschlauchadapter mit einem Gartenschlauch. Das andere Ende des Schlauchs sollte in einem Bereich liegen, um das Abwasser des Pools aufzunehmen. (Abb. 1)
3. Öffnen Sie die Ablaufkappe außen an der Whirlpoolwanne und verbinden Sie den Schlauchadapter mit dem Ablaufstutzen (Abb. 2).
4. Öffnen Sie jetzt die Ablaufabdeckung innen an der Whirlpoolwanne. Das Wasser läuft nun aus dem Whirlpool (Abb. 3).
5. Wenn kein Wasser mehr abläuft, heben Sie den Whirlpool am gegenüberliegenden Ende des Ablaufs an, bis alles restliche Wasser aus dem Whirlpool herausgelaufen ist (Abb. 4).
6. Drücken Sie die Blasen-Taste  um eventuelles Restwasser aus den Düsen zu blasen (ca. 15 min) (Abb. 5)
7. Wenn kein Wasser mehr aus den Düsen kommt, wischen Sie das dann noch in der Wanne verbliebene Restwasser bzw. Feuchtigkeit mit einem Tuch trocken (Abb. 6).

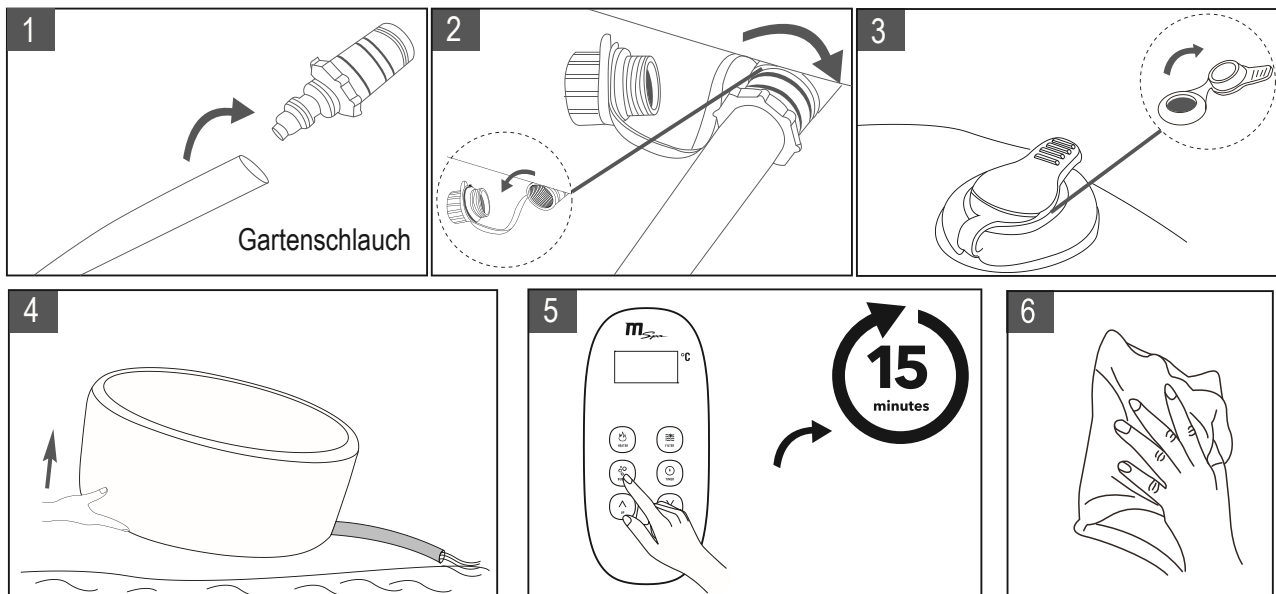

Spa-Reinigung

Bevor Sie neues Wasser einfüllen, reinigen Sie die Wanne (und die Filterkartusche, siehe 7.2). Verwenden Sie hierzu einen Schwamm und eine milde Seifenlösung. Spülen Sie anschließend gut mit Wasser nach und lassen das Reinigungswasser gründlich ab, bevor Sie Frischwasser nachfüllen.

WICHTIG: Verwenden Sie keine Stahlwolle, Hartbürsten oder Scheuermittel.

Reparatur von kleinen Löchern/Rissen

Verwenden Sie das im Lieferumfang enthaltene Reparaturset, um undichte Stellen bzw. Beschädigungen zu reparieren.

1. Reinigen und trocknen Sie die betreffende Stelle gründlich

2. Tragen Sie PVC-Klebstoff (nicht im Lieferumfang enthalten) auf den PVC-Reparaturflicken auf und drücken Sie diesen auf die beschädigte Stelle
3. Streichen Sie etwaige Luftblasen aus, drücken Sie noch 1-2 Minuten und lassen dann das Ganze 5-10 Minuten trocknen.

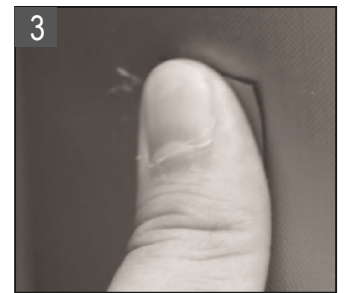
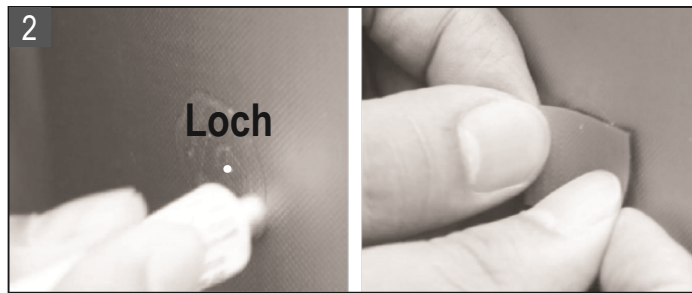

Lagerung und Vorbereitung für die nächste Verwendung

1. Entleeren und reinigen Sie das Spa, indem Sie dem Abschnitt „Entleerung“ und "Spa-Reinigung" folgen
2. Gehen Sie wie im Kapitel Aufbau und Inbetriebnahme beschrieben in umgekehrter Reihenfolge vor, um den Whirlpool, die Spa-Steuereinheit und die Luftblase zu entleeren und zu zerlegen.
3. Stellen Sie sicher, dass alle Spa-Komponenten und Zubehörteile vor der Lagerung gründlich sauber und trocken sind. Lassen Sie den Whirlpool in der milden Sonne eine Stunde vor dem Falten trocknen
4. Falten Sie den Whirlpool locker und vermeiden Sie scharfe Ecken, um Beschädigungen oder Leckagen in der Spa-Einlage zu vermeiden
5. Bereiten Sie die neue Filterpatrone zur nächsten Verwendung vor.
6. Lagern Sie das Spa und Zubehör in einem trockenen, temperaturstabilen Ort zwischen 0°C - 40°C (32°F - 104°F).
7. Wir empfehlen hierzu die Verwendung des Originalkartons

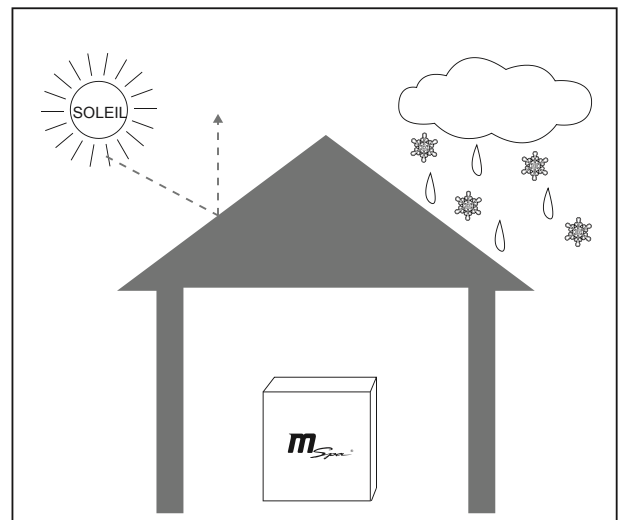

ENTSORGUNG UND UMWELTSCHUTZ

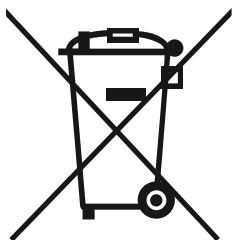

Diese Kennzeichnung bedeutet, dass dieses Produkt nicht mit anderen Haushaltsabfällen entsorgt werden darf. Um die Umwelt und die menschliche Gesundheit vor unkontrollierter Abfallentsorgung zu schützen, recyceln Sie es verantwortungsvoll, um die nachhaltige Wiederverwendung von materiellen Ressourcen zu fördern. Sie können Informationen zur Entsorgung von den lokalen Behörden erhalten.

Um Ihr Produkt einer umweltgerechten Wiederverwertung zuzuführen, können Sie ihr gebrauchtes Gerät zurückgeben. Benutzen Sie bitte hierfür die Rücksende- und Sammelsysteme oder wenden Sie sich an den Händler, bei dem das Produkt gekauft wurde.

FEHLERBEHEBUNG

FEHLERCODES: Ursache und Lösung

LED Anzeige	URSACHE	LÖSUNG
E0	Die Wassertemperatur ist niedriger als Null Grad oder überschreitet 55°C	Wassertemperatur justieren
	Ausfall des Temperaturfühlers	Wenden Sie sich an das MSpa Service Center.
E1	Sofort nach Drücken von FILTER oder HEIZUNG zeigt die LED-Anzeige des Controllers E1	Reinigen Sie die Teile und Röhren, die Wasser durchlaufen
	15s nach Drücken von FILTER oder HEIZUNG zeigt die LED-Anzeige des Controllers E1	<ol style="list-style-type: none"> 1. Fügen Sie mehr Wasser zur Minimallinie hinzu 2. Reinigen Sie Teile und Rohre, durch die Wasser durchläuft 3. Wenden Sie sich an das Mspa Service Center

PROBLEM	URSACHE	LÖSUNG
KEINE ANZEIGE AUF DEM LED-BEDIENFELD DES CONTROLLER	Stromausfall	Überprüfen Sie die Stromversorgung
	PRCD ist ausgeschaltet	Setzen Sie das PRCD zurück durch Befolgung des PRCD-Prüfabchnitts.
	PRCD defekt	Wenden Sie sich an das MSpa Service Center
SPA UNDICHT	Einlass- / Auslassanschluss des Spas ist nicht fest	Ziehen Sie den Wassereinlass und -auslass mit einem Maulschlüssel fest.
	Das Entwässerungsventil ist nicht vollständig geschlossen	Schließen Sie das Ablassventil. Wenden Sie sich an das MSpa Service Center, wenn Spa noch leckt
	Wasser leckt aus dem Whirlpool	Reparieren Sie das Leckloch mit dem Reparatur-Kit
HEIZT NICHT RICHTIG	Temperatur zu niedrig eingestellt	Stellen Sie eine höhere Temperatur ein
	Heizelement ist defekt	Wenden Sie sich an das MSpa Service Center
	Niedriger Wasserstand	Füllen Sie mehr Wasser ein, um die minimale Wassermarkierung zu erreichen

PROBLEM	URSACHE	LÖSUNG
BLASEN-FUNKTION FUNKTIONIERT NICHT	Motor defekt	Kontaktieren Sie das MSpa Service Center
	Auto-off für 10 Minuten	Warten Sie 10 Minuten und schalten Sie die Blasen-Taste erneut ein
	Der Befüllknopf befindet sich in der Position <ON>(EIN).	Drehen Sie den Aufblas-Knopf in die OFF-Position and aktivieren Sie dann wieder die Blasen-Funktion.
FILTERPUMPE FUNKTIONIERT NICHT	Stromausfall	Überprüfen Sie die Stromquelle
	Die Filterpatrone ist durch Schmutz oder Fremdkörper blockiert	Reinigen Sie die Filterpatrone oder wechseln Sie eine neue
	Der Wasserstand erreicht nicht den minimalen Wasserstand	Fügen Sie mehr Wasser hinzu, um den minimalen Wasserstand zu erreichen
WHIRLPOOL IN EINER ABNORMALEN FORM	Zusätzlicher Luftdruck durch starken Sonnenschein	Bitte prüfen Sie den Luftdruck und lassen Sie gegebenenfalls Luft ab Bei heißem Wetter empfiehlt es sich grundsätzlich zu prüfen, ob es notwendig ist Luft abzulassen, um eventuelle Schäden am Spa-Pool zu vermeiden.
SPA VERLIERT LUFT	Das Luftventil ist blockiert	Blasen Sie den Whirlpool auf, bis der gelbe Abschnitt des Manometers herausgedrückt wird. Achten Sie darauf, dass das Ventil fest verschlossen ist. Tauschen Sie das Ventil gegebenenfalls aus.
	Loch oder Riss im Whirlpool	Füllen Sie Seifenwasser in eine Spritzflasche und sprühen Sie es auf die Oberfläche. Falls ein Leck vorhanden ist, treten kleine Bläschen aus. Nachdem Sie das Leck gefunden haben, reinigen und trocknen Sie den Leckbereich, dann verwenden Sie den mitgelieferten Reparaturflicken, Überprüfen Sie den Abschnitt "Reparatur von kleinen Löchern/Rissen"
WASSER NICHT SAUBER	Unzureichende Filterzeit	Erhöhen Sie die Filtrationszeit
	Verschmutzte Filterpatrone	Reinigen oder ersetzen Sie die Filterpatrone
	Unsachgemäße Wasserpflege	Verwenden Sie Wasser-Reinigungs-Chemikalien. Beachten Sie die Anweisungen des Chemikalien-Herstellers

KONTAKTIEREN SIE IHREN LOKALEN MSPA-HÄNDLER FÜR ALLE PRODUKTBEZOGENEN FRAGEN ODER PROBLEME.

BESCHRÄNKTE GARANTIE VON MSPA

MSpa® wird mit Zuverlässigkeit und Einfachheit hergestellt. Alle Produkte werden geprüft und ist fehlerfrei vor dem Verlassen der Fabrik.

MSpa garantiert, dass dieses Produkt eine Garantie bezüglich Material und Verarbeitung für einen Zeitraum von:

ZWÖLF (12) Monate - Elektrische Teile (Kontrollbox)

SECHS (6) Monate - Spa-Pool bietet.

Die Gewährleistungsfrist beginnt mit dem Kaufdatum und MSpa bedarf der Vorlage des ursprünglichen Nachweises, um das Datum zu ermitteln. Während des Gewährleistungszeitraums wird MSpa nach eigenem Ermessen fehlerhafte Produkte entweder reparieren oder ersetzen. Ersatzprodukte oder reparierte Teile werden nur für den nicht abgelaufenen Teil der ursprünglichen Garantie garantiert.

Versandpolitik

Die Verbraucher sind für Versand / Fracht verantwortlich, wenn man die defekten Teile zum MSpa autorisierten Service-Center oder ORPC-Oriental Recreational Products (Shanghai) Co., Ltd. zurückgibt.

Garantiepolitik

- Diese eingeschränkte Garantie gilt nicht für Mängel aus Fahrlässigkeit, Unfall, Missbrauch oder anderen Gründe, die über die angemessene Kontrolle von MSpa sind, inklusive aber nicht beschränkt auf: normale Abnutzung, Fahrlässigkeit oder Nichtbeachtung der Produkthanweisungen, unsachgemäße oder unzureichende Wartung; Anschluss an unsachgemäße Stromversorgung; chemische Wasserschäden, Verlust des Schwimmbadwassers, unbefugte Produktänderung oder Reparatur; use for commercial purpose; Feuer, Blitz, Überschwemmung oder andere äußere Ursachen
- Diese Garantie gilt nur im Land des Kaufs in solchen Ländern, in denen MSpa das gleiche Modell mit identischen technischen Spezifikationen verkauft und bedient
- Der Garantieservice außerhalb des Kauflandes beschränkt sich auf die Bedingungen der entsprechenden Gewährleistung im Land des Dienstes. Wenn die Kosten für Reparaturen oder Ersatzlieferungen nicht von dieser Garantie abgedeckt sind, wird MSpa den Besitzer beraten und werden die Kosten dem Eigentümer in Rechnung gestellt.
- Diese Garantie gilt nur für den ursprünglichen Käufer und endet bei jeder Eigentumsübertragung.
- Alle Reparaturen müssen vorausgesetzt, deren Gewährleistungsansprüche von ORPC über einen akkreditierten Händler oder Vertreter autorisiert werden müssen. Der defekte Teil an wird an den Händler oder Agenten Transport Prepaid zurückgeschickt, fallsgewünscht
- Alle autorisierten Verkaufshändler sind für alle In-Feld-Servicearbeiten verantwortlich, die auf Ihrem MSpa produkt durchgeführt werden. ORPC haftet nicht für die Bearbeitungskosten von unberechtigten Servicepersonen.
- Produkte, die mit MSpa und einem anderen Hersteller gekennzeichnet sind, werden geregelt ausschließlich der Gewährleistung des anderen Herstellers.

Garantie Registrierung

Bitte bewahren Sie den Kaufbeleg und die Garantiekarte für eventuelle spätere Garantieforderungen auf. Alle Reklamationen müssen bei autorisierten MSpa-Händlern oder Servicepartnern eingereicht werden. Die Kontaktinformationen zur Garantie finden Sie auf der Rückseite der Garantiekarte. Es ist wichtig, dass alle eingereichten Ansprüche alle erforderlichen Informationen enthalten, einschließlich Kundenname, Kaufbeleg, Seriennummer, Produktnummer, Problem und angeforderte Teile.