



Where Luxury Is Affordable

[www.the-mspa.com](http://www.the-mspa.com)



# MSpa® Owner's Manual

**P-MB049/069** Mont Blanc  
**P-SH069** Soho

**P-CA049/069** Camaro  
**P-EX049/069** Exotic

**EN**

DO NOT RETURN MERCHANDISE TO YOUR DEALER STORE DIRECTLY. CALL MSPA AFTER SALES SERVICE CENTER FOR ANY PRODUCT-RELATED QUESTIONS OR CONTACT MSPA AT [info@the-mspa.com](mailto:info@the-mspa.com)

Due to MSpa continuous product improvement, MSpa reserves the right to change the product appearance and specifications, which may result in updates to the instruction manual without notice.



# ENTER THE WORLD OF MSPA

---

Welcome,

Thank you for choosing MSpa and for your confidence in our brand. We believe that you will enjoy many benefits of using MSpa products for years to come.

To guide you in your initial MSpa experience, we are pleased to present you with this instruction manual. Please read this manual carefully before using the product for the first time.

We are delighted to welcome you to the MSpa family, and we are looking forward to sharing with you the full spectrum of our expertise.

Enjoy your MSpa!



MSpa official site



MSpa Set up videos

## CONTENT

---

Safety precautions.....	3
Specifications and product overview.....	9
First use preparation and set-up.....	11
Spa set-up.....	13
Wired controller operation.....	17
Water maintenance and chemicals.....	19
Drainage, cleaning and storage.....	21
Disposal and environmental protection.....	22
Troubleshooting.....	23
MSpa limited warranty policy .....	25

## SAFETY PRECAUTIONS

---

For your own safety and that of your product, make sure to follow the safety precautions below. Failure to follow the instruction may result in serious injury, property damage, or death. Improper installation or operation will void the warranty.

### READ, UNDERSTAND AND FOLLOW ALL INSTRUCTIONS KEEP THE MANUAL FOR FUTURE REFERENCE

#### DANGER

- Risk of Accidental Drowning. Extreme caution must be exercised to prevent unauthorized access by children.
- Risk of drowning. Inspect the spa cover regularly for leak, premature wear, and tear, damage or signs of deterioration. Never use a worn or damaged cover as it will not provide the level of protection required to prevent unsupervised access to the spa by a child.
- Risk of drowning. Always lock the spa cover after each use.
- Risk of injury. If the supply cord is damaged, it must be replaced by the manufacturer, service agent or similarly qualified persons to avoid a hazard.
- Risk of Electric Shock. Do not permit any electrical appliances, such as a light, telephone, radio or television within 1.5m (5 feet) of a spa tub.
- Risk of Electric Shock. Do not use the spa when it is raining, thundering, or lightning.

#### WARNING

- To reduce the risk of electric shock, do not use an extension cord, timers, plug adaptors or conversion plugs to connect the unit to electric supply. Provide a properly located outlet.
- The appliance with incorporated heating elements must be connected to a grounded mains supply socket and a supply cord fitted with a plug and PRCD equipped with a tripping current of 10mA.

- Transportable whirlpool spas with earthing must only be plugged directly into an earthed socket-outlet of the fixed wiring.
- Components containing moving parts, except parts supplied with safety extra-low voltage not exceeding 12V, must be inaccessible to occupants in the spa.
- Parts incorporating electrical components, except remote control devices, must be located or fixed, so that they cannot fall into the spa.
- Electric installation should fulfill the local requirement or standards.
- The wired controller shall be properly stored at the side pocket when not used, to protect the controller from falling or from other factors.
- This appliance can be used by children aged from 8 years and above and persons with reduced physical, sensory or mental capabilities or lack of experience and knowledge if they have been given supervision or instruction concerning use of the appliance in a safe way and understand the hazards involved. Children shall not play with the appliance. Cleaning and user maintenance shall not be performed by children without supervision.
- To reduce the risk or injury, keep children away from this product unless they are closely supervised at all times.
- To reduce the risk of child drowning, supervise children all times. Attach and lock the spa cover after each use.
- Make sure the floor is capable of supporting the expected load, which you can find from the spec sheet. Calculate the expected load of water capacity plus the total weight.
- Adequate draining system must be provided around the spa to deal with overflowing water.
- To reduce the risk of injury:
  - a) Lower water temperatures are recommended for young children and when spa is used for more than 10 minutes. In order to avoid the possibility of hyperthermia (heat stress) occurring it is recommended that the average temperature of spa-pool water should not exceed 40°C (104°F).
  - b) Since excessive water temperature has a high potential for causing fetal damage during the early months of pregnancy, pregnant or possibly pregnant women should limit spa water temperature to 38°C (100°F).
  - c) Before entering a spa or hot tub the user should measure the water temperature with an accurate thermometer since the tolerance of water

temperature-regulating devices varies.

- d) The use of alcohol, drugs, or medications before or during spa use may lead to unconsciousness with the possibility of drowning.
  - e) The use of alcohol, drugs, or medications can greatly increase the risk of fatal hyperthermia in spas.
  - f) The causes and symptoms of hyperthermia may be described as follows:  
Hyperthermia occurs when the internal temperature of body reaches a level **several degrees above the normal body temperature 37°C (98.6°F)**. The symptoms of hyperthermia include an increase in the internal temperature of body, dizziness, lethargy, drowsiness, and fainting. The effect of hyperemia includes failure to perceive heat; failure to recognize the need to exit spa; unawareness of impending hazard; fetal damage in pregnant women; physical inability to exit the spa; and unconsciousness resulting in the danger of drowning.
  - g) Obese persons or persons with a history of heart disease, low or high blood pressure, circulatory system problem, or diabetes should consult a physician before using a spa.
  - h) Persons using medications should consult a physician before using a spa since some medications may induce drowsiness while other medication may affect heart rate, blood pressure, and circulation.
  - i) Check with doctor before use if pregnant, diabetic, in poor health, or under medical care.
- People with infectious disease should not use a spa or a hot tub.
  - To avoid injury exercise care when entering or existing the spa the or hot tub.
  - Water temperature in excess of 40°C (104°F) may be injurious to your health.
  - Never use a spa or hot tub alone or allow others to use the spa alone.
  - Do not use a spa or hot tub immediately following a strenuous exercise.
  - Spa heat in conjunction with alcohol, drugs, or medication can cause unconsciousness.
  - Exit immediately if uncomfortable, dizzy or sleepy. Spa heat can cause hyperthermia and unconsciousness. Do not put the spa under 0°C (32°F) environment in order to avoid freezing if there is still water in the pool. It is helpful to put a temp barrier mat in between the spa pool and the ground. Similar mat, which is made of foam material, or other materials with heat barrier function can also be used. Do not turn on the spa when the water is frozen.

- Never pour water with a temperature higher than 40°C (104°F) directly into the spa.
- Always unplug this product from the electrical outlet before removing, cleaning, servicing, or making any adjustment to the product.
- Never jump or dive into a spa or any shallow body of water.
- No part of the electric appliance is to be located above the bath during use.
- Do not bury the electrical cord. Locate the cord where it will not be damaged by lawn mowers, hedge trimmers, and other equipment.
- Do not attempt to plug in or unplug this product while standing in water or when your hands are wet.
- Do not use the spa if damaged during the delivery and/or malfunctioning in any way. Contact MSpa service center for further direction.
- Keep all pets away from the spa to avoid any damage.
- Do not add bath oil or bath salts to the spa water.

 CAUTION

- Always add chemicals to water, never add water to chemicals. Adding water to chemicals may cause strong fumes or violent reactions and hazardous chemical spray.
- For water already used, discharge it in time or use water chemicals for cleaning. Usually, it is recommended to drain and refill the spa with clean water every 3-5 days.
- Use Mspa chemical kit for disinfection in accordance with manufacturer's instructions.
- Do not leave or set up the spa in temperature lower than 4°C (39°F) if heater is not operating.
- Always enter and exit the spa or hot tub slowly and cautiously. Caution of wet floor.
- To avoid damage to the pump, never turn on the spa or hot tubs unless it is filled with water to the minimum water line.
- Place the spa or the hot tub only on a properly prepared site that can withstand the floor loading requirement of the spa.

- Do not leave the spa empty for extended period of time. Drain water inside the pool thoroughly if it is not used for a long period of time. Do not expose the spa to direct sunshine. Check regularly before each use. Put away the spa or fence it up in time after using.
- Open the spa top lid when the Bubble function is on.
- In order to avoid a hazard due to inadvertent resetting of the thermal cut-out, this appliance must not be supplied through an external switching device, such as a timer, or connected to a circuit that is regularly switched on and off by the utility.
- Refer to relevant chapter for details concerning cleaning and other maintenance.

**Warning:** The water protection levels of appliance at different product zones are different. See the following diagram. ( Installation regulations comply to IEC 60364-7-702)

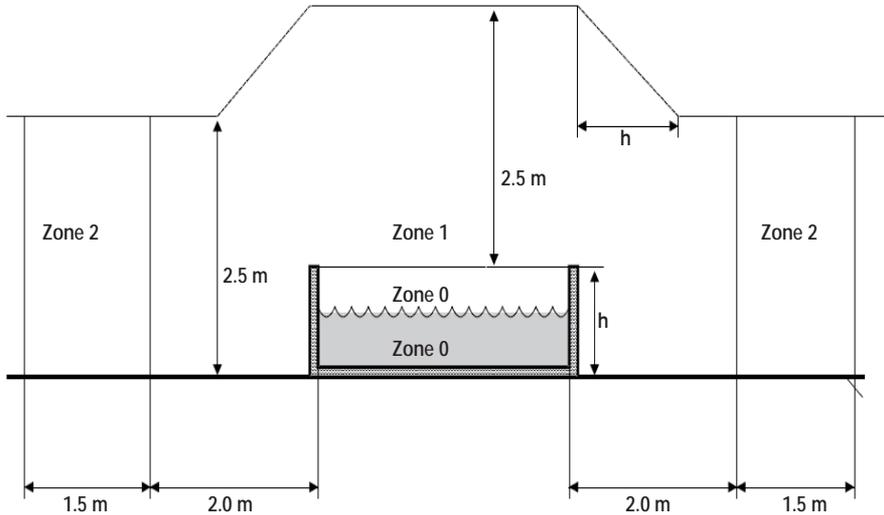

**NOTE-**The measured zone dimensions are limited by walls and fixed partitions.

Zones	Description of the zones
Zone 0	Zone 0 is the interior of the basin including any recesses in their walls or floors.
Zone 1	Zone 1 is limited by <ul style="list-style-type: none"> <li>• Zone 0</li> <li>• A vertical plane 2m from the rim of the basin.</li> <li>• The floor or the surface expected to be occupied by persons</li> <li>• The horizontal plane 2.5m above the floor or the surface</li> </ul>
Zone 2	Zone 2 is limited by <ul style="list-style-type: none"> <li>• A vertical plane external to zone 1 and parallel plane 1.5m from the former.</li> <li>• By the floor or surface intended to be occupied by persons.</li> </ul>

# SPECIFICATIONS

BUBBLE SPA							
Model No. / Code	Shape	Seating Capacity	Water Capacity	Outside Dimensions	Inside Dimensions	Height	Weight
P-MB049 / MONT BLANC	Round	4 	700Ltr (184gal)	1.80m (71")	1.40m (55")	0.70m (28")	31kg (68.3lbs)
P-MB069 / MONT BLANC	Round	6 	930Ltr (245gal)	2.04m (80")	1.60m (63")	0.70m (28")	34.5kg (76.1lbs)
P-SH069 / SOHO	Square	6 	930Ltr (245gal)	1.85m (73")	1.45m (57")	0.68m (27")	35.5kg (78.3lbs)
P-CA049 / CAMARO	Round	4 	700Ltr (184gal)	1.80m (71")	1.40m (55")	0.70m (28")	31.5kg (69.4lbs)
P-CA069 / CAMARO	Round	6 	930Ltr (245gal)	2.04m (80")	1.60m (63")	0.70m (28")	35kg (77.2lbs)
P-EX049 / EXOTIC	Round	4 	700Ltr (184gal)	1.80m (71")	1.40m (55")	0.70m (28")	34.5kg (76.1lbs)
P-EX069 / EXOTIC	Round	6 	930Ltr (245gal)	2.04m (80")	1.60m (63")	0.70m (28")	38.5kg (84.9lbs)

Control System Specs	P-MB049 / MB069 / SH069 / CA049 / CA069 / EX049 / EX069
Control System	AC 220-240V- 50Hz
Total Power	2300W
Heater	1500W
Massage Air Blower	3 Levels (Level 1: 300W, Level 2: 500W, Level 3: 720W)
Filter Pump	12V/60W
Integrated Ozone Generator	5.5W, 30-50mg/Hr
Top Lid	Premium PVC leather cover with foil inside
Pool Cover	Premium PVC tough leather, waterproof and anti-UV
Pool Material	Premium PVC fabric

# PRODUCT OVERVIEW

---

## Content of the package

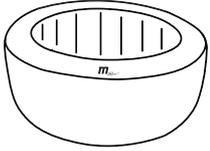
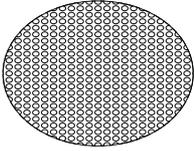
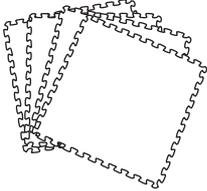
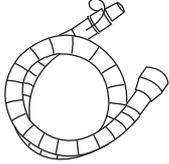
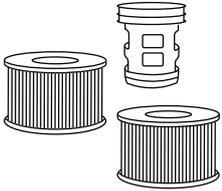
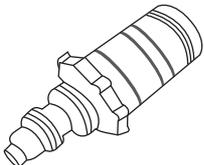
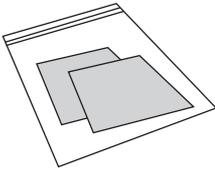
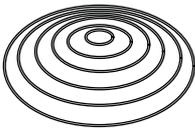
<p>A.</p> 	<p>B.</p> 	<p>C.</p> 	<p>D.</p> 
<p>E.</p> 	<p>F.</p> 	<p>G.</p> 	<p>H.</p> 
<p>I.</p> 	<p>J.</p> 	<p>K.</p>  <p>* Round or square</p>	<p>L.</p> 
<p>M.</p> <p style="text-align: center;">Only for P-SH069</p> <div style="display: flex; justify-content: space-around; align-items: flex-end;"> <div style="text-align: center;">  <p>* Buckle spa cover</p> </div> <div style="text-align: center;">  <p>* Ground mat</p> </div> </div>			

**NOTE:** Drawings for illustration purpose only. The actual product may vary. Not to scale.

REF. NO.	PARTS DESCRIPTION	QTY.
A	Spa cover with aluminum foil inside (Soho P-SH069 comes with a ground mat with the cover)	1
B	Spa tub	1
C	Wired controller	1
D	Heat preservation bubble mat (For P-MB049/069 / P-CA049/069)	1
E	Heat preservation foam mat (For P-EX049/069)	1
F	Digital lock (except for Soho P-SH069)	1
G	Inflation hose for bladder	1
H	Filter cartridge*2, cartridge base	1
I	Spa drain valve adaptor	1
J	Repair kit	1
K	Inflatable bladder	1
L	Wrench	1
M	Buckle spa cover and ground mat set (only for P-SH069)	1

*NOTE: When ordering parts, be sure to quote the model number and description.*

## FIRST USE PREPARATION AND SET-UP

---

### Site preparation and requirements

- The spa can be installed indoors and outdoors. For household use only.
- The spa must be set up on a flat, smooth, and firm surface that is capable of supporting the maximum load of the filled spa with the listed number of maximum occupants.
- Make sure the area is free of sharp objects under or around the spa. Uneven or unsound surfaces can damage the spa and void your warranty. Level the surface before filling the spa with water.
- Provide adequate drainage system around the spa to deal with overflowing water and splashes.
- Make sure there is enough clearance around the spa for full access to the spa equipment for maintenance and/or service.

### Additional requirements for indoor installation

- Verify the floor can support the filled weight of spa with the maximum number of occupants. Check with a qualified contractor or structural engineer to verify the requirement.
- Make sure the floor is water resistant and provides a non-slip surface. Do not install the spa on a carpet of any other material that could be damaged by the moisture.
- Humidity is a naturally side effect of indoor spa installation. The room shall be properly ventilated to allow moisture to escape. Install a ventilating system to prevent excess condensation moisture in the room.

## Additional requirements for outdoor installation

- Make sure to set up the spa on a firm, level, and smooth surface that is strong enough to support the full weight of the filled spa and the number of maximum occupants.
- Do not set up the spa on grass or directly on the ground, as this increases the amount of debris entering the spa and can damage the spa floor.
- Do not leave the spa tub exposed to direct sun light for long timespan.
- Always keep the manometer on yellow section when using the spa at a temperature higher than 20°C (68°F) or exposed to sunlight for a short time.
- Do not install or use the spa outdoor at a temperature lower than 4°C (39°F). Do not use the spa when the water inside the circulation system, the pump, and the pipes is frozen. Put a Heat Preservation Mat in between the spa bottom and the ground to prevent heat loss from the bottom of the spa and to provide better heat retention.

## PRCD Testing

### ⚠ WARNING

Risk of electric shock: This product is provided with a PRCD located at the end of the power cord. The PRCD must be tested before each use. Do not use the spa if the PRCD does not function properly. Disconnect the power cord until the fault has been identified and corrected. Contact a licensed electrician to correct the fault. There are no serviceable parts inside the PRCD. Opening the PRCD will void the warranty.

1. Plug the machine into the mains.
2. Press the **RESET** button on the PRCD. The indicator turns red.
3. Press the **TEST** button on the PRCD. The red color shown on the indicator should disappear. Otherwise the PRCD is faulty. Do not use the spa if the spa is faulty. Contact a qualified electrician to correct the fault.
4. Press the **RESET** button on the PRCD again. The indicator should turn red. If yes, the spa is ready for use.

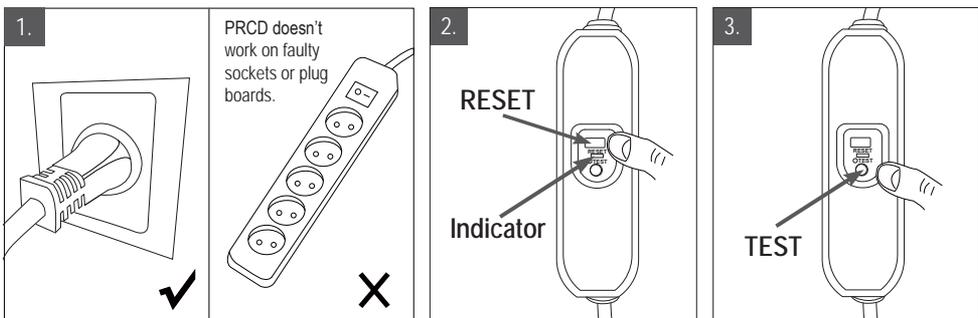

## Spa Control Unit Connected to External Equipotential Bonding Conductors

A qualified electrician shall wire the spa control unit to the household equipotential terminal using a minimum 1.5mm<sup>2</sup> solid copper conductor.

# SPA SET-UP

---

1. Move the entire package to the selected site. Open the carton carefully as it can be used to store the spa during long term storage or when not in use.
2. Lay out all the parts on the ground and make sure all parts are accounted for. Make sure the spa tub is right side up. (\*For missing or damaged part, contact the MSpa Service Center)
3. Spread the Heat Preservation Ground Mat over a cleared area. Spread out the spa liner over the ground mat. The heat Preservation Mat prevents heat loss from the bottom of the unit.

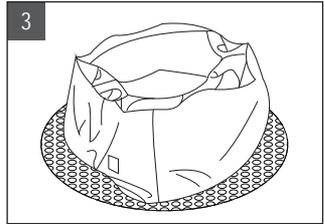
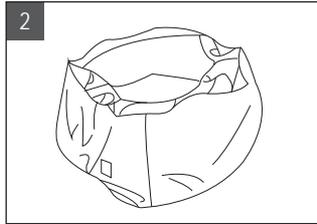
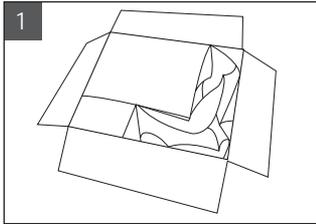

- **NOTE:**  
**SOHO P-SH069:** Spread out the square ground mat and place it to the selected site. Make sure the buckle of cover and mat is attached when the spa is not in use.

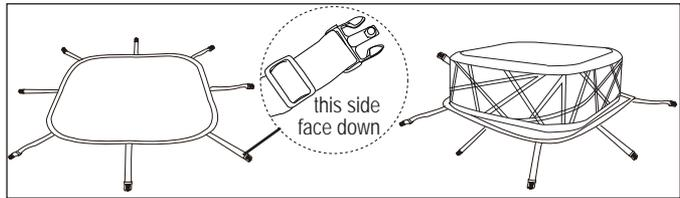

## 4. Spa Inflation

- 4.1 Plug the spa into the grounded supply socket.
- 4.2 Press the RESET button on the PRCD, the screen on controller shows numbers.
- 4.3 Turn the inflation knob to the inflation status <ON> and long press ( $\geq 2$  minutes) the bubble button on the controller to start inflating until the **yellow** section of the manometer is pushed out.
- 4.4 Stop pressing the bubble button and turn the knob back to <OFF> for activating other functions.

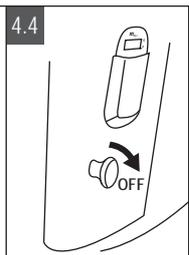
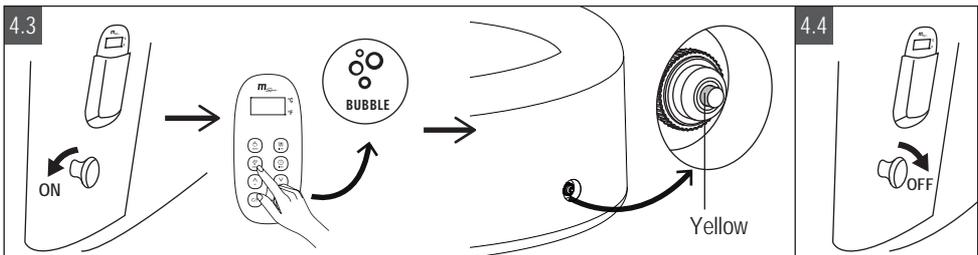

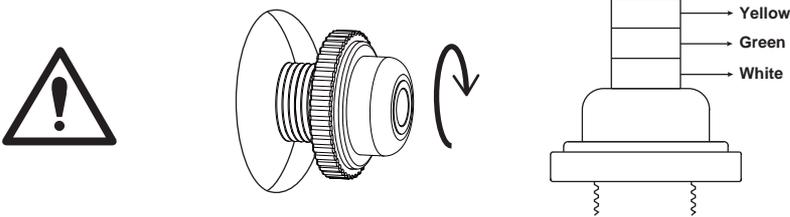

**Note:**

Before inflation, check whether the manometer cap is screwed up tight on the valve of pool body. If not, please tighten and then inflate. After inflation, the manometer cannot be removed, otherwise the air will be released.

When the **Yellow** section is pushed out, the Spa inflation is completed. You can fill the Spa with water. After water filling is completed, check the air pressure once again to ensure the manometer reaches its **Green** section. Always ensure the manometer is in the **Green** section during use.

If the **White** section of the manometer appears, the spa is over inflated. Rotate the valve cap counter clockwise, have the air released till the **Green** section is pushed out, then tighten it clockwise.

To avoid over inflation caused by warm weather or sunshine when leaving spa for weeks inflated and filled with water in temperature higher than 20°C (68°F), please release some air to make sure the manometer is always on in the **Yellow** section.

**5. Spa Bladder Inflation.**

- 5.1 Open the air valve (a) on the bladder. Insert the inflation hose (b) into the valve. Open the air valve (C) on the spa pool. Make sure you choose the correct one in black color.
- 5.2 Press the Bubble  button to inflate until the bladder is firm to touch but not hard.
- 5.3 Press Bubble  button for more than 3 seconds to turn off the function. Disconnect the inflation hose from the air blower outlet and the valve.
- 5.4 Replace the air valve cap (c) back. Close and recess the inflation valve (a).

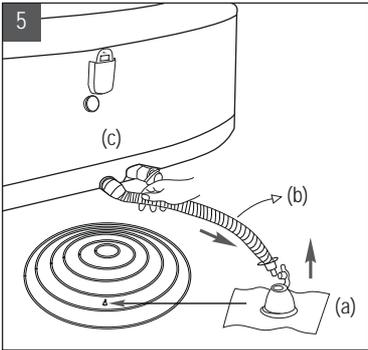

**NOTE: Deflation Instruction**

**Spa Deflation**

1. Unscrew the air valve cap on the spa pool to deflate the spa.
2. Once the deflation is completed, place the cap back.

**Spa Bladder Deflation**

1. Pull the valve cap out and squeeze the valve at its base until deflated.
2. Close and recess the valve back.

## 6. Water Filling

- 6.1 Check the spa mark is at the selected area and point the drain valve toward a suitable draining area before inflation.
- 6.2 Fill the spa tub with fresh water to a level between **Minimum** and **Maximum** line marked on the inside of the spa wall. Do not over fill the spa. It is recommended to fill the spa with lukewarm water for quick heating and energy saving.

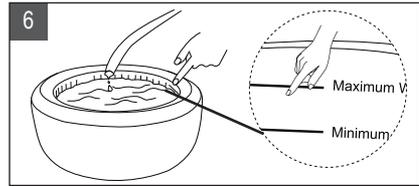

### WARNING:

- The water level must reach the Minimum water line but not exceed the Maximum line to avoid pump failure.
  - Never pour water with a temperature higher than 40°C (104°F) directly into the spa.
  - To avoid control system failure, do not operate the spa until water reaches the Minimum line.
- 6.3 After water filling, double check the spa pool air pressure to make sure the manometer points out to the Green section.
  - 6.4 Install the filter cartridge. Please refer to the instruction on P20
  - 6.5 Place the inflated air bladder and the zipper spa cover over the spa tub. Make sure the spa cover is zipped and locked by the digital lock in the accessory pack.

### IMPORTANT:

- Inspect the spa pressure regularly for leak, premature wear, or deterioration.
- Check and wax the zipper regularly, to make it smooth for operation and to avoid splits.

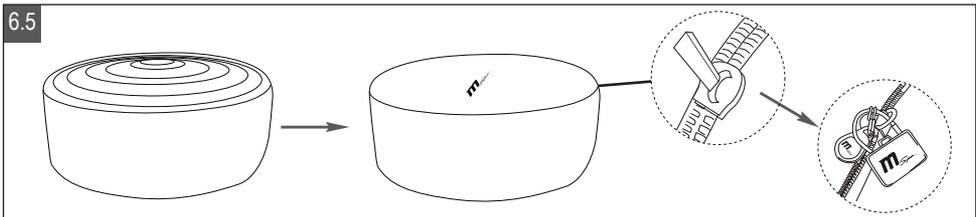

- 6.6 Turn on the Heater on the spa wired controller, refer to the "Wired Controller Operation" section. Maximum heating temperature is 40°C (104°F). Hourly heating rate is about 1.5°C-2°C (2.5°F-3.5°F) for 4 persons and 1.2°C-1.8°C (2°F-3°F) for 6 persons.

## 7. Zipper and Buckle Operation

### 7.1 Digital Lock Operation

The default password is "000". Follow the steps below to change the password:

- Push the button (a) in the direction of Fig.7.1.(1) to unlock the digital lock.
- Set your preferred password in 3 digits by turning the number wheel (b), see Fig.7.1.(2).
- Insert back the cable (c). The new password is set.

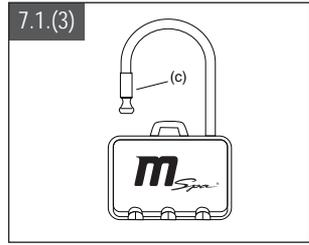
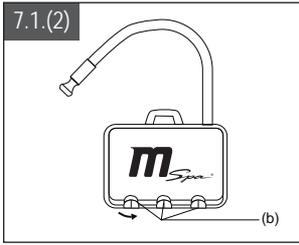
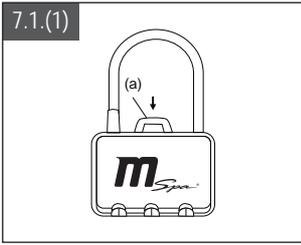

## 7.2 Square Spa Buckle Lock Operation

### Lock the Buckle

- Insert the buckle on the Ground Mat into the Spa cover buckle, until you hear a “Click” sound.

### Unlock the Buckle

- Pinch both sides of the locked buckle, and press down the round dot in center in the same time. Press down the center button and release the lock.

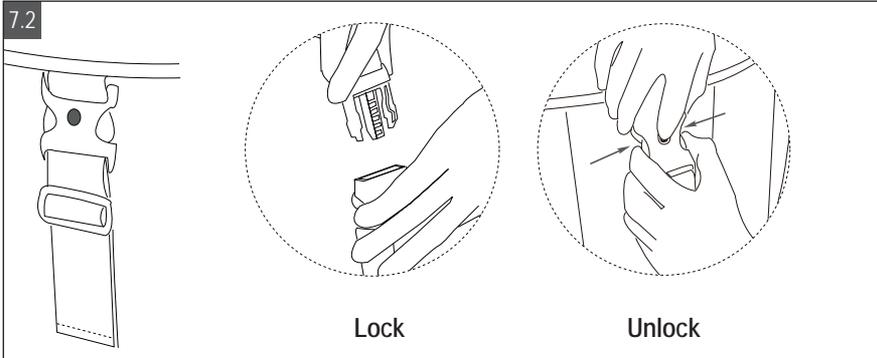

# WIRED CONTROLLER OPERATION

---

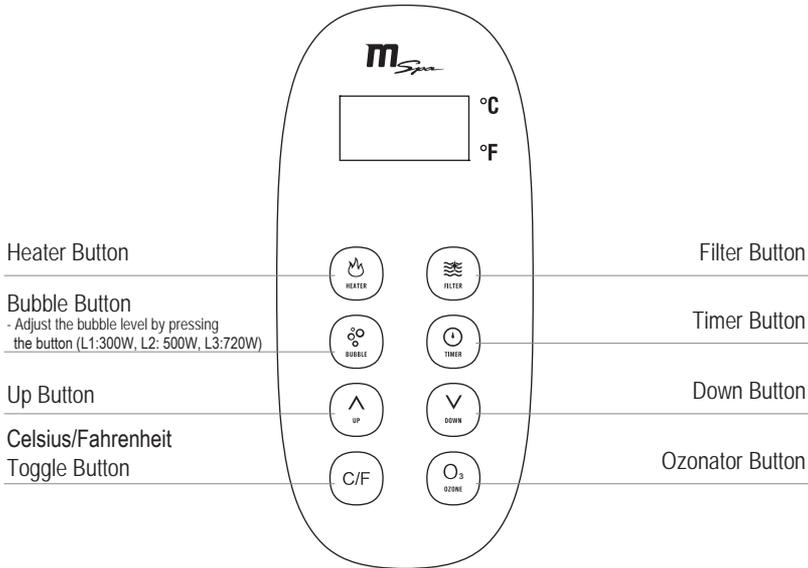

**Temperature display:** press RESET on PRCD, read the current temperature on the screen.



**Heater Button:** Press HEATER button to start or stop heating.

The filter will automatically be running for 15 seconds to test the working condition once the HEATER function is started. If there is no abnormality, the heater will keep working until the water temperature reaches the set value. When the water temp goes below the set temp, the heater will restart to heat the water automatically. The HEATER button displaying red means that the heating system is activated. The HEATER button displaying green means that the system is at rest and keeping the water at the set temp.



**Filter Button:** Press FILTER button to turn the function on/off. The light of FILTER button displays green when activated.

**NOTE:** Filtration cannot be turned off when heating function is on (Whether the heater is running or at rest) . When the Heating function is turned off, filtration will be stopped after 30 seconds. Filtration function can then be activated separately.

**NOTE:** The auto-filtration system is automatically activated every 4 hours.



**Bubble Button:** Can adjust among 3 levels of bubbling power. The default bubbling massage power is at level 2 (500W). Press the BUBBLE button again, switching to level 3 (720W). Press again to enable level 1 (300W). To shut down the function, press the BUBBLE button for 3 seconds.

**NOTE:** The bubbling massage function will be shut down automatically after every 20 minutes operation for safety concern. It cannot be operated within 10 minutes after shutting down.

**Attention:** The bubble function can only be activated when the inflation knob is in <OFF> position.



**Adjustment Buttons:** Press UP or DOWN button, the screen flashes setting temperature. Re-set the temperature within 3 seconds. Otherwise the temperature setting mode will end automatically. If the other button is pressed during the setting, the setting will also stop. The current temperature shown on the screen is confirmed.



**NOTE:** Default setting temperature is 38°C; Temperature setting range: 20 - 40°C.

**Controller Locking:** Press UP and DOWN button at the same time for 3 seconds, the buzzer will ring 3 times, meaning that the controller is locked. In this mode, the function will not be turned on if the button is pressed. Press UP and DOWN button at the same time again for 3 seconds to unlock the controller.



**Timer Button:** Press the TIMER button to enter the intelligent pre-setting mode. By pressing UP and DOWN button, you can set and start heating automatically with in up to 99 hours. The TIMER setting is confirmed if no further operation in more than 3 seconds or press TIMER button again. The heater will start working after current setting hours. The setting hour can also be changed by entering the pre-setting mode again. The light of TIMER button flashes **green** when activated.

**Cancel:** Press the TIMER button for 3 seconds to cancel the pre-setting.

**NOTE:** The pre-setting function cannot be turned on during heating process. The pre-setting mode will also end once the heating function is on or after the spa is reboot.



**Celsius/Fahrenheit Toggle Button:** The temperature can be displayed in either Celsius or Fahrenheit.



**Ozonator Button:** Activate the Ozone. The Ozone icon shows green when the Ozone function is activated. For bathers' safety concern, the ozonator cannot be operated at the same time when the Bubbling or Jet function is on. The Ozonator will be off automatically after operating for 2 hours. The ozone output is 30-50mg/Hr.

**NOTE:** Please do not soak in the spa when the Ozone is on. The Ozonator will not work when the spa has no water or when the Bubble Button is on. The filtration cannot be turned off when Ozonator is in use.



**Filter Cartridge Cleaning Reminder:** When the red light keeps flashing (Filter function is OFF) or red and green lights are alternately flashing (Filter function is ON), the filter cartridge shall be cleaned or replaced. After that, press Filter button for 3 seconds to clear the reminder.

**IMPORTANT:** The following conditions will lead to slow water heating

- The ambient temperature is lower than 10°C(50°F)
- Outdoor wind speed is above 3.5-5.4m/s(8-12mph)
- The air bubble function is activated when heater is on
- The spa is not properly covered with the spa cover when the heater is on

	FREQUENCY	ACTION
Filter Cartridge	Cumulative use up to 150hrs, or cleaning reminder is activated	Clean the filter cartridge or replace it with a new one. The filter cartridge may need to be replaced within 150hrs for initial use.
SPA	Not in used for 2-3 days or longer	Use an overall cover for protection
	Check water quality in time and adjust to recommended range	Use water treatment products to adjust

## WATER MAINTENANCE AND CHEMICALS

---

### Water Sanitation

The spa owner must regularly check and keep the spa water sanitized with scheduled maintenance (daily, if necessary). Adding sanitizer or other chemical will control bacteria and viruses reproduction in the spa water. The maintenance of a proper water balance through appropriate use of sanitizers is the most important factor in maximizing the life and appearance of the spa as well as ensuring clean, healthy and safe water. Proper technique is important for water testing and treating the spa water. See your spa professional for chemical, sanitizer, test kit and testing procedures questions.

### Water Balance

Follow below instructions to maintain the spa water.

PARAMETER	TEST FREQUENCY	CORRECT LEVEL
pH	Daily	7.2-7.6 when using Chlorine; 7.2-7.8 when using Bromine
Free Chlorine	Daily	3-5 ppm
Bromine residual	Daily	2-4 ppm
Total Alkalinity (TA)	Weekly	80-120 ppm
Total Hardness (TH)	Weekly	200-500 ppm

### NOTE:

- Low pH will damage the spa tub and pump. Damage resulting from the chemical imbalance will void the warranty.
- High pH (hard water) will result in white coagulations inside the filter pump; which may lead to pump damage.

### Water Treatment:

- Always follow the chemical manufacturer's direction, and the health and hazard warning.
- Never mix chemicals together. Add the chemicals to the spa water separately. Thoroughly dissolve each chemical before adding one to the water.
- Please note that chlorine and bromine products should never be mixed. This is extremely dangerous. If you usually use chlorine-based products and you want to switch to bromine-based products, or vice versa, it is

mandatory to completely change the spa water before any product changes.

- Do not add chemicals if the spa is occupied. This can cause skin or eye irritation.
- Do not over use the chemicals, or use concentrated Chlorine. This can damage the spa tub and cause potential hazard to your skin. Improper chemical use will void the warranty.

### Maintenance of Spa Water and Cartridge

Protect all the spa occupants from possible water related illness by keeping the spa water clean and sanitized. Always practice good hygiene. Ensure proper spa water quality by following these procedures:

- 1.1 Install clean filter cartridge to water inlet.
  - First install the cartridge base to the inlet by rotating it clockwise. Then install the filter cartridge to the base. Push and fix it. It should always stay in place when the spa is filled with water.
- 1.2 Inspect and clean the filter cartridge after each use. Change the filter cartridge after it works continuously for 150 hours, or after seeing cleaning reminder.
  - Pull out the filter cartridge from the base.
  - Use a garden hose to rinse off the cartridge.
  - Reinstall the clean or spare cartridge back onto the spa tub wall.

**Note: Do not throw away the cartridge base when replacing the filter cartridge. Only change the base when it gets loose after long term using.**

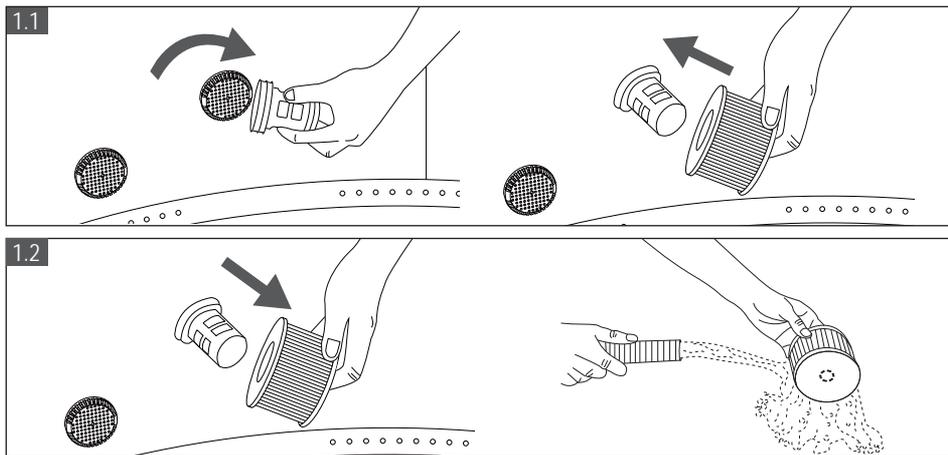

2. Change the spa water every 3-5 days depends on the spa use. See "Cleaning, draining and storage" section for instruction.
3. Use spa chemicals to maintain proper water conditions. Spa damage resulting from misuse of chemicals and mismanagement of spa water is not covered by the warranty. Consult with your local spa or pool retailer for more information on chemical use.
4. All occupants must shower before entering the spa. Do not use skin care or sunscreen products while using the spa.
5. When spa inlet or outlet is stuck with dirt, use the wrench to unscrew it and clean the inlet or outlet.

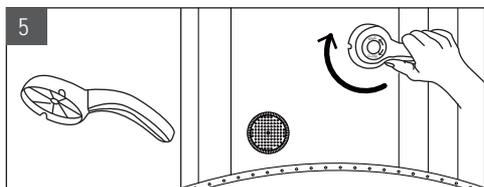

# DRAINAGE, CLEANING AND STORAGE

---

## Spa Drainage

1. Turn off all the buttons (heater, filter and bubble) on the wired controller.
2. Connect the drain valve adapter to a garden hose and point the other end of the garden hose to a suitable draining area with local environmental regulations (Fig.1)
3. Remove the drain valve cap from the outside of the spa tub and attach the drain valve adapter with the garden hose to the drain valve (Fig.2)
4. From the inside of the spa tub, open the drain valve cap, water will start flowing out through the garden hose (Fig.3)
5. When the water stops draining, lift the spa tub wall from the opposite to the drain, leading any remaining water to the drain and empty the spa water completely. (Fig.4)
6. Press  Bubble button to dry out any water in the piping system. Operate the bubbling function for 15 minutes to blow out all the remaining water. (Fig.5)
7. When the water stops draining, use a clean towel to wipe up any remaining water and moisture on the spa tub and spa control panel. (Fig.6)

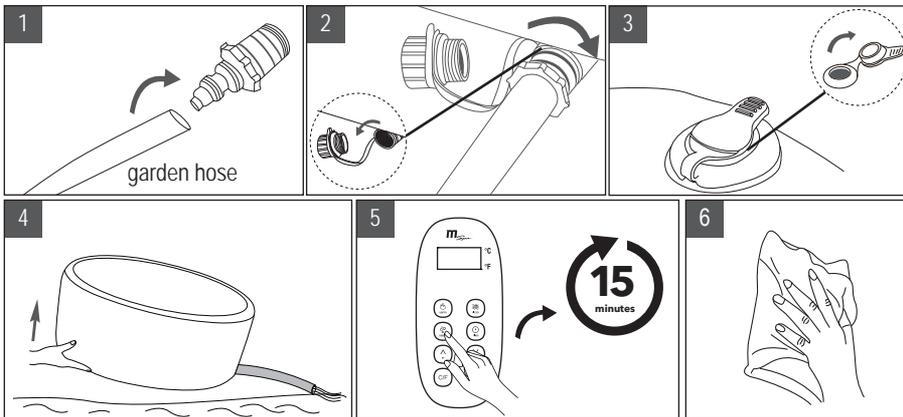

## Spa Tub Cleaning

If dirt is visible in the water or the water becomes cloudy and proper water chemistry does not clear it up, change the water and clean the spa tub.

While spa water is empty, remove the cartridge from the inside of the spa tub wall, clean and /or replace the filter cartridge. Use a sponge and mild soap solution to wipe away any soil or stains on the inside of the spa wall. Rinse thoroughly before refilling with clean water.

**IMPOTANT:** Do not use steel wool, hard brushes or abrasive cleaners.

## Spa Tub and Air Bladder Repair

Use the enclosed repair patch to repair any puncture:

1. Clean and dry the area to be repaired thoroughly
2. Apply the glue to the PVC patch and quickly attach it onto the damaged surface. (Glue is not included)
3. Smooth the surface to remove any air bubbles and allow it dry for 5-10 minutes

**NOTE:** Glue is not included.

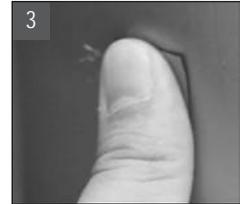
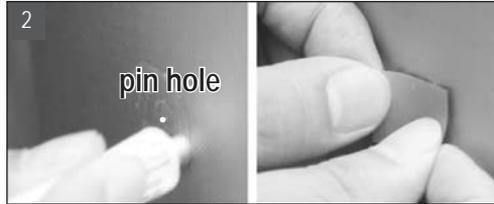
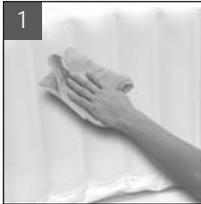

### Storage and Prepare for the Next Time Use

1. Drain and clean the spa by following the “Drainage” and the “Spa Cleaning” sections.
2. Reserve the set-up instructions to deflate and disassemble the spa tub, spa control unit and air bladder.
3. Before storage, make sure all the spa components and accessories are thoroughly clean and dry. Air-dry the spa tub in the mild sun for an hour before folding.
4. Fold the spa tub loosely and avoid any sharp corners to prevent damage or leakage to the spa liner.
5. Prepare new additional cartridge for next time use.
6. Store the spa and accessories in a dry, temperature controlled, between 0°C - 40°C (32°F - 104°F) storage location.
7. Original packaging is recommended to be used for storage.

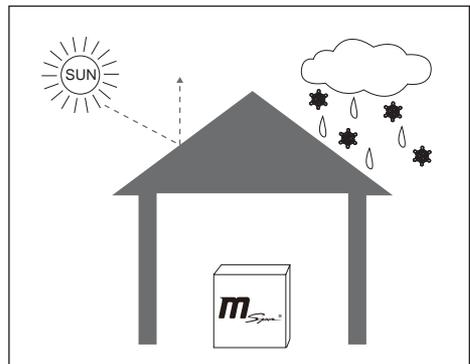

## DISPOSAL AND ENVIRONMENTAL PROTECTION



This marking indicates this product should not be disposed with other household wastes. To prevent possible harm to the environment or human health from uncontrolled waste disposal, recycle it responsibly to promote the sustainable reuse of material resources. You can obtain information on disposal from your local authorities.



To return your used device, please use the return and collection systems or contact the retailer where the product was purchased. They can take this product for environmental safe recycling.

# TROUBLESHOOTING

---

## ERROR CODE CHART

LED READING	CAUSE	SOLUTION
E0	Water temperature is lower than 0°C degree or exceeds 55°C (131°F)	Change the water or contact the MSpa Service Center.
	Temperature sensor failure	
E1	Waterflow switch failure	Contact the MSpa Service Center.
	Filter failure	
	Water level is not at minimum water line	Add water above the minimum line.

PROBLEM	CAUSE	SOLUTION
NO DISPLAY ON THE WIRED CONTROLLER	Power failure	Check power supply
	PRCD is off	Reset PRCD by following PRCD Testing section
	PRCD broken	Contact the MSpa Service Center
	Press the Reset button, Control Panel is not displayed	Contact the MSpa Service Center
NOT HEATING PROPERLY	Temperature set too low	Set a higher temperature
	Dirty filter cartridge	Clean or replace the filter cartridge
	Water level is not at the minimum water line	Add more water to the minimum line
	Heater failure	Contact the MSpa Service Center
	Filter pump broken	Contact the MSpa Service Center
BUBBLE AIR BLOWER DOES NOT WORK	Auto-off 10 minutes	Wait for 10 minutes
	Unidirectional threshold is not open	Contact the MSpa Service Center
	Control panel failure	Contact the MSpa Service Center
	Inflation knob is in <ON> position	Turn the knob to <OFF> position and turn on the bubble button again.

PROBLEM	CAUSE	SOLUTION
<b>OZONATOR FAILURE</b>	Water level is below the minimum water line	Add water above the minimum line
	One-way valve blocked	Contact the MSpa Service Center
	Filter pump does not work	Refer to "FILTER PUMP DOES NOT WORK" section
<b>FILTER PUMP DOES NOT WORK</b>	Filter stuck by dirt or other objects	Clean or replace the filter cartridge
	Filter system failure	Contact the MSpa Service Center
<b>SPA TUB IN AN ABNORMAL SHAPE</b>	Extra air pressure by strong sunlight	Check the air pressure and release some air if necessary. During hot weather, it is recommended to check if it is necessary to release some air to avoid any possible damage to the spa pool
<b>SPA LEAKING</b>	Spa inlet/outlet connection not securely tight	Tighten the inlet and outlet connection
	Drainage valve is not closed completely	Close the drainage valve. Contact the MSpa Service Center, if spa is still leaking
	Water leaks from the spa pool body	Repair the leaking hole/spilt with the repair kit material
<b>SPA LOSES AIR PRESSURE</b>	Air valve got loosen	Inflate the spa till the Yellow section of the manometer is pushed out. Make sure the valve is screwed tightly. Replace the valve if necessary.
	Hole or split on the spa tub	Put soap water in a squirt bottle and spray on seams. If there is a leak, small bubbles will come out. After you find the leak, clean and dry the leaking area, then use the repair patch comes with your spa to repair. Check the repair section on P22.
<b>WATER NOT CLEAN</b>	Water has been used too long	Change the water
	Insufficient filtering	Increase filtration frequency
	Dirty filter cartridge	Clean or replace the filter cartridge in time
	Improper water maintenance	Refer to the chemical manufacture's instruction

CONTACT YOUR LOCAL MSPA DEALER OR SERVICE CENTER FOR ANY PRODUCT RELATED QUESTIONS OR PROBLEMS.

## MSPA LIMITED WARRANTY

MSpa® has been manufactured with reliability and simplicity in mind. All products have been inspected and found free of defects prior to leaving the factory.

MSpa warrants this product against defects in material and workmanship for a period of: **ONE (1) Year**

The warranty period begins from the date of purchase and MSpa requires presentation of the original proof to purchase to ascertain the date. During the warranty period, MSpa will either repair or replace, at its discretion, any defective products. Replacement products or repaired parts will be warranted for only the unexpired portion of the original warranty.

### Shipping Policy

Consumers are responsible for the shipping/freight when return the defect parts to MSpa authorized service center or ORPC-Oriental Recreational Products (Shanghai) Co., Ltd.

### Warranty Policy

- This limited warranty does not apply to any defect resulting from negligence, accident, misuse, or other reason beyond MSpa's reasonable control, included but not limited to: normal wear and tear, negligence or failure to follow the product instructions, improper or inadequate maintenance; connection to improper power supply; chemical water damage, loss of pool water, unauthorized product modification or repair; use for commercial purpose; fire, lightening, flood or other external causes
- This warranty is valid only in the country of purchase in such countries where MSpa sells and services the same model with identical technical specifications
- Warranty service outside the country of purchase is limited to the terms and conditions of the corresponding warranty in the country of service. Where the cost of repairs or replacement is not covered by this warranty, MSpa will advise the owners and the cost shall be charged to the owner.
- This warranty only applies to the original purchaser and terminates upon any transfer of ownership.
- All repairs of which warranty claims are made must be pre-authorized by ORPC through an accredited distributor or agent provided that the defective part be returned to the distributor or agent Transportation Prepaid, if requested.
- All the authorized selling dealer is responsible for all in-field service work carried out on your MSpa product. ORPC will not be liable for results of cost of workmanship from unauthorized service person.
- Products marked with both MSpa and another producer are governed exclusively by the warranty provided by the other producer.

### Warranty Registration

Please always keep the purchase receipt, warranty card in case of future warranty inquiry. All claims must be submitted to MSpa authorized dealers or service partners. Warranty contact information is provided on the back of the warranty card. It is essential that all submitted claims provide all the necessary information, including Customer name, Purchase receipt, Serial No., Product No., Problem, and Parts requested.



Où le luxe est abordable

[www.the-mspa.com](http://www.the-mspa.com)



# MSpa<sup>®</sup> Manuel d'utilisation

**P-MB049/069** Mont Blanc  
**P-SH069** Soho

**P-CA049/069** Camaro  
**P-EX049/069** Exotic

**FR**

NE PAS RETOURNER DIRECTEMENT LA MARCHANDISE À VOTRE MAGASIN. POUR LES QUESTIONS DE PRODUITS, APPELER LE SERVICE APRÈS-VENTE DE MSPA OU CONTACTER MSPA PAR [info@the-mspa.com](mailto:info@the-mspa.com)

Grâce à l'amélioration continue du produit MSpa, MSpa se réserve le droit de modifier les spécifications et l'apparence du produit, ce qui peut entraîner des mises à jour du manuel d'instructions sans préavis.



# ENTRER DANS LE MONDE DE MSPA

---

Bienvenu(e),

Merci d'avoir choisi MSPa et pour votre confiance en marque de votre confiance. Nous croyons que vous apprécierez de nombreux avantages en utilisant les produits MSPa pour les années à venir.

Pour vous guider dans votre première expérience de MSPa, nous sommes heureux de vous présenter ce mode d'emploi. Veuillez lire attentivement et soigneusement l'intégralité de ce manuel avant d'utiliser le produit pour la première fois.

Nous sommes ravis de vous accueillir dans la famille MSPa et nous sommes impatients de partager avec vous toute la gamme de nos produits.

Profitez de votre MSPa!



Site officiel du MSPa



Vidéos de configuration du MSPa

## Table des matières

---

Précautions de sécurité.....	3
Spécifications et aperçu du produit.....	9
Première utilisation et préparation du réglage.....	11
Installation du SPA.....	13
Fonctionnement du panneau de contrôle.....	17
Maintenance de l'eau et des produits chimiques.....	19
Drainage, nettoyage et stockage.....	21
Élimination et protection de l'environnement.....	23
Dépannage.....	23
Politique de garantie limitée du spa.....	26

## PRÉCAUTIONS DE SÉCURITÉ

---

Pour votre propre sécurité et celle de votre produit, assurez-vous de respecter les instructions de sécurité ci-dessous. Si vous ne suivez pas ces instructions, il pourrait y avoir de graves blessures, des dommages matériels ou décès. Une installation ou un fonctionnement incorrect annulera votre garantie.

### LIRE, COMPRENDRE ET SUIVRE TOUTES LES INSTRUCTIONS SUIVANTES GARDER LE MANUEL POUR TOUTE RÉFÉRENCE FUTURE

#### DANGER

- Risque de noyade accidentelle. Il faut de la prudence extrême pour empêcher l'accès non autorisé des enfants.
- Risque de noyade. Inspecter le couvercle du spa régulièrement pour détecter une fuite, l'usure prématurée, les dégâts ou les signes de détériorations. N'utilisez jamais de housse usée ou endommagée: elle ne fournira pas un niveau de protection nécessaire pour empêcher un 'enfant, sans surveillance, d'accéder au spa.
- Risque de noyade. Toujours verrouiller le couvercle du spa après chaque utilisation.
- Risque de blessure. Si le cordon d'alimentation est endommagé, il doit être remplacé par le fabricant, un agent de maintenance ou par des personnes qualifiées pour éviter tout risque.
- Risque de choc électrique. Ne laissez pas d'appareils électriques, comme une lumière, un téléphone, une radio ou une télévision à moins de e 1,5 m (5 pieds) d'une baignoire spa.
- Risque de choc électrique. N'utilisez pas le spa quand il pleut, quand il y a le le tonnerre ou la foudre

#### Avertissement

- Pour réduire le risque de choc électrique, n'utilisez pas de rallonge, de minuteriers, d'adaptateurs ou de prises de convertisseur pour connecter l'appareil à l'alimentation électrique; Utilisez une prise de courant correctement située.

- L'appareil, avec éléments chauffants incorporés, doit être branché sur une prise secteur mise à la terre en utilisant un cordon d'alimentation muni d'une fiche et d'un PRCD doté d'un courant de déclenchement de 10 mA.
- Les spas à remous transportables, avec mise à la terre, doivent uniquement être branchés directement à une prise de courant mise à la terre du câblage fixe.
- Les pièces contenant des pièces amovibles, à l'exception des pièces fournies avec la tension extra-basse de sécurité ne dépassant pas 12V, doivent être inaccessibles aux occupants du spa.
- Les pièces incorporant des composants électriques, à l'exception des dispositifs de télécommande, doivent être situées ou fixées afin qu'elles ne tombent pas dans le spa.
- L'installation électrique doit satisfaire aux exigences locales ou aux normes. Le contrôleur câblé doit être bien stocké dans la poche latérale lorsqu'il n'est pas utilisé, afin de protéger le contrôleur de toute chute ou d'autres facteurs.
- Cet appareil peut être utilisé par des enfants âgés de 8 ans ou plus et par des personnes ayant des capacités physiques, sensorielles ou mentales réduites ou des personnes qui manquent d'expérience et de connaissances s'ils sont surveillés ou reçoivent des instructions concernant l'utilisation sécuritaire de l'appareil et qui comprennent les dangers impliqués. Les enfants ne doivent pas jouer avec l'appareil. Le nettoyage et l'entretien ne doivent pas être effectués par les enfants sans surveillance.
- Pour réduire le risque ou les blessures, éloignez les enfants de ce produit à moins qu'ils ne soient surveillés de près à tout moment.
- Pour réduire le risque de noyade des enfants, surveiller les enfants tout le temps. Fixer et verrouiller la couverture de spa après chaque utilisation.
- Assurez-vous que le planche est capable de supporter la charge prévue que vous pouvez trouver sur la fiche technique, calculer la charge d'eau prévue plus le poids total.
- Un système de drainage adéquat doit être fourni autour du spa pour faire face à l'écoulement excessif.
- Pour réduire le risque de blessure:
  - a) Pour les jeunes enfants, et lorsque l'utilisation du spa dépasse 10 minutes, il est recommandé d'ajuster l'eau à une température inférieure. Afin d'éviter l'apparition d'une hyperthermie (stress thermique), il est recommandé que la

température moyenne de l'eau du spa ne dépasse pas 40°C (104°F).

- b) Étant donné que les températures excessives de l'eau présentent un risque élevé qui causerait des dommages fœtaux pendant les premiers mois de la grossesse, les femmes enceintes ou éventuellement enceintes devraient limiter la température de l'eau du spa à 38°C (100°F).
  - c) Avant d'entrer dans le spa ou le bain à remous chaud du spa, l'utilisateur doit mesurer la température avec un thermomètre précis car la tolérance des dispositifs de régulation de la température de l'eau varie.
  - d) L'utilisation d'alcool, de drogues ou de médicaments avant ou pendant l'utilisation du spa pourrait entraîner une perte de connaissance ou la noyade.
  - e) L'utilisation d'alcool, de drogues ou de médicaments augmenterait considérablement le risque d'hyperthermie mortelle dans le spa.
  - f) Les causes et les symptômes de l'hyperthermie peuvent être décrits comme suit: L'hyperthermie survient lorsque la température interne du corps atteint un niveau supérieur de plusieurs degrés à la température normale du corps à 37°C (98,6°F). Les symptômes de l'hyperthermie comprennent une augmentation de la température interne du corps, un étourdissement, une léthargie, une somnolence et l'évanouissement. L'effet de l'hyperémie inclut l'incapacité de percevoir la chaleur; l'incapacité à reconnaître la nécessité de quitter le spa; l'inconscience du danger imminent; des lésions fœtales chez les femmes enceintes; l'incapacité physique de sortir du spa; et une inconscience entraînant le risque de noyade.
  - g) Les obèses ou les personnes ayant des antécédents de maladie cardiaque, une pression artérielle basse ou élevée, un problème de système circulatoire ou un diabète devraient consulter un médecin avant d'utiliser le spa.
  - h) Les personnes prenant des médicaments devraient consulter un médecin avant d'utiliser le spa car certains médicaments peuvent provoquer la somnolence tandis que d'autres peuvent affecter la fréquence cardiaque, la tension artérielle et la circulation.
  - i) Si vous êtes enceinte, diabétique, en mauvaise santé ou sous traitement médical, consultez un médecin avant l'utilisation.
- Les personnes atteintes de maladies infectieuses ne devraient pas utiliser le spa ou le bain à remous chaud.
  - Pour éviter les blessures, faire attention lors de l'entrée ou de l'existence du spa

ou de la baignoire.

- Une température de l'eau à plus de 40°C (104°F) nuira à votre santé.
- N'utilisez jamais le spa ou le bain à remous seul ou laissez d'autres personnes utiliser le spa seul.
- N'utilisez pas le spa ou le bain à remous immédiatement après des exercices intenses.
- La chaleur du spa associée à l'alcool, aux drogues ou aux médicaments peut causer de l'inconscience.
- Sortir immédiatement si vous vous sentez mal à l'aise, étourdi ou somnolent. La chaleur du spa peut provoquer l'hyperthermie et la perte de conscience. Ne placez pas le spa dans un environnement à 0°C (32°F) afin d'éviter la congélation s'il y a encore de l'eau dans la piscine. Il est utile de mettre un tapis de sécurité temporaire entre la piscine du spa et le sol. Un tapis similaire constitué de matériau en mousse ou d'autres matériaux avec fonction de protection thermique peut également être utilisé. N'allumez pas le spa lorsque l'eau est gelée.
- Ne versez jamais d'eau à une température supérieure à 40°C (104°F) dans le spa directement.
- Débranchez toujours ce produit de la prise électrique avant de le retirer, nettoyer, entretenir ou d'effectuer un réglage quelconque.
- Ne sauter jamais ou ne plonger pas dans le spa ou dans l'eau peu profonde.
- Aucune partie de l'appareil électrique ne doit être située au-dessus du bain pendant l'utilisation.
- Ne pas enterrer le cordon électrique. Placez le cordon là où il ne sera pas endommagé par les tondeuses, les taille-haies et d'autres équipements.
- N'essayez pas de brancher ou de débrancher ce produit quand vous êtes debout dans l'eau ou que vos mains sont humides.
- N'utilisez pas le spa s'il est endommagé au cours de livraison et / ou en cas de dysfonctionnement de quelque manière que ce soit.
- Contacter le centre de service MSpa pour plus d'informations.
- Garder tous les animaux domestiques loin du spa pour éviter tout dommage.
- N'ajoutez pas d'huile ou du sel de bain à l'eau du spa.

## Avertissement

- Ajoutez toujours des produits chimiques à l'eau, mais n'ajoutez jamais d'eau aux produits chimiques. L'ajout d'eau aux produits chimiques produira de fortes fumées ou des réactions violentes et des produits chimiques dangereux.
- Pour l'eau déjà utilisée, déchargez-la à temps ou utilisez des produits chimiques à base d'eau pour le nettoyage. Habituellement, il est recommandé de vidanger et de remplir le spa avec de l'eau propre tous les 3-5 jours
- Utilisez le kit chimique de Mspa pour la désinfection conformément aux instructions du fabricant.
- Ne laissez pas ou ne configurez pas le spa à une température inférieure à 4°C (39°F) si le chauffage ne fonctionne pas.
- Entrer et sortir du spa ou du bain à remous toujours de façon lente et prudente. Faire attention au plancher humide.
- Pour éviter d'endommager la pompe, n'allumez jamais le spa ou le bain à remous à moins qu'il ne soit rempli d'eau au niveau minimum.
- Placez le spa ou le bain à remous uniquement sur un site correctement préparé et satisfaisant aux exigences de chargement spa du planchede.
- Ne laissez pas le spa vide pendant longtemps. Videz complètement l'eau de la piscine si vous ne l'utilisez pas pendant une longue période de temps. N'exposez pas le spa directement au soleil. Vérifiez-le régulièrement avant chaque utilisation. Rangez le spa ou le fermez-le à temps après l'utilisation.
- Ouvrez le couvercle du spa lorsque la fonction Bulle est activée.
- Cet appareil ne doit pas être alimenté par un dispositif de commutation externe, par exemple une minuterie ou être connecté à un circuit régulièrement activé et désactivé par l'utilitaire afin d'éviter le risque dû à la réinitialisation accidentelle de la coupure thermique.
- Veuillez vous reporter au chapitre correspondant pour plus de détails concernant le nettoyage et toute autre maintenance.

**Avertissement:** Les niveaux de protection de l'eau de l'appareil dans différentes zones de produits sont différents, voir le schéma suivant. (Les règlements d'installation sont conformes à l'ICE 60364-7-702)

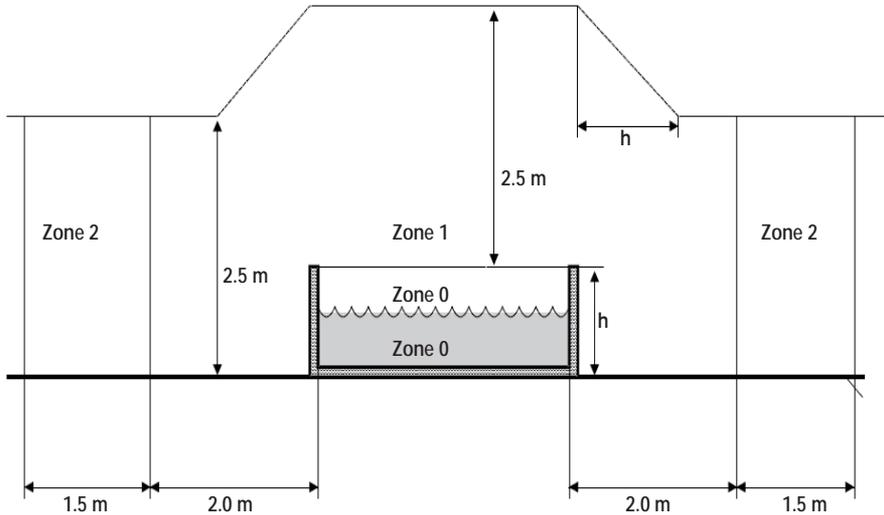

**REMARQUE-** Les dimensions de la zone mesurée sont limitées par les murs et les cloisons fixes.

Zones	Description des zones
Zone 0	La zone 0 est l'intérieur du bassin, y compris les recoins dans ses parois ou planchers.
Zone 1	La zone 1 est limitée par <ul style="list-style-type: none"> <li>• la zone 0</li> <li>• Un plan vertical à 2 m du bord du bassin.</li> <li>• Le plancher ou la surface devrait être occupé par des personnes</li> <li>• Le plan horizontal à 2,5 m au-dessus du sol ou de la surface</li> </ul>
Zone 2	La zone 2 est limitée par <ul style="list-style-type: none"> <li>• Un plan vertical extérieur à la zone 1 et un plan parallèle à 1,5 m du précédent.</li> <li>• Par le plancher ou la surface destinée à être occupée par des personnes.</li> </ul>

## SPECIFICATIONS

Bulle de SPA							
ModèleNo. / Code	Forme	Capacité du siège	Capacité en eau	Dimension extérieure	Dimension intérieure	Hauteur	Poids
P-MB049 / MONT BLANC	Ronde	4 	700Ltr (184gal)	1.80m (71")	1.40m (55")	0.70m (28")	31kg (68.3lbs)
P-MB069 / MONT BLANC	Ronde	6 	930Ltr (245gal)	2.04m (80")	1.60m (63")	0.70m (28")	34.5kg (76.1lbs)
P-SH069 / SOHO	Carré	6 	930Ltr (245gal)	1.85m (73")	1.45m (57")	0.68m (27")	35.5kg (78.3lbs)
P-CA049 / CAMARO	Ronde	4 	700Ltr (184gal)	1.80m (71")	1.40m (55")	0.70m (28")	31.5kg (69.4lbs)
P-CA069 / CAMARO	Ronde	6 	930Ltr (245gal)	2.04m (80")	1.60m (63")	0.70m (28")	35kg (77.2lbs)
P-EX049 / EXOTIC	Ronde	4 	700Ltr (184gal)	1.80m (71")	1.40m (55")	0.70m (28")	34.5kg (76.1lbs)
P-EX069 / EXOTIC	Ronde	6 	930Ltr (245gal)	2.04m (80")	1.60m (63")	0.70m (28")	38.5kg (84.9lbs)

Spécifications du système de contrôle	P-MB049 / MB069 / SH069 / CA049 / CA069 / EX049 / EX069
Système de contrôle	AC 220-240V~ 50Hz
Puissance totale	2300W
Chauffage	1500W
Souffleur d'air de massage	3 niveaux (niveau 1: 300W, niveau 2: 500W, niveau 3: 720W)
Pompe à filtre	12V/60W
Générateur intégré d'ozone	5.5W, 30-50mg/Heure
Couvercle supérieur	Couvercle en cuir PVC de qualité supérieure avec du papier d'aluminium à l'intérieur
Couverture de la piscine	Cuir résistant PVC de qualité supérieure, étanche et anti ultra-violet
Matériau de la piscine	Tissu Premium en PVC

# APERÇU DU PRODUIT

## Contenu d'emballage

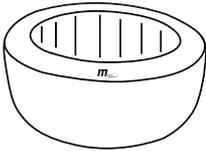
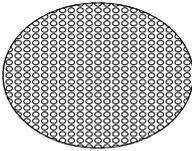
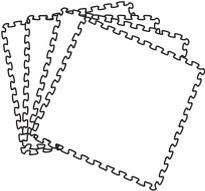
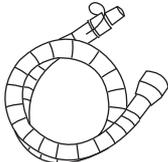
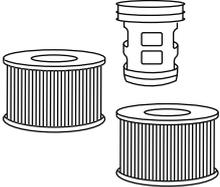
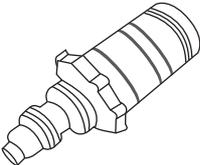
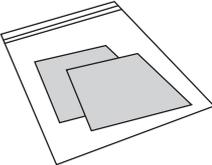
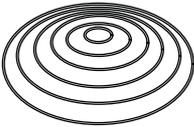
<p>A.</p> 	<p>B.</p> 	<p>C.</p> 	<p>D.</p> 
<p>E.</p> 	<p>F.</p> 	<p>G.</p> 	<p>H.</p> 
<p>I.</p> 	<p>J.</p> 	<p>K.</p>  <p>* Rond ou carré</p>	<p>L.</p> 
<p>M.</p> <p style="text-align: center;">Seulement pour P-SH069</p> <div style="display: flex; justify-content: space-around; align-items: flex-end;"> <div style="text-align: center;">  <p>* Couverture et boucle du spa</p> </div> <div style="text-align: center;">  <p>* Tapis de sol</p> </div> </div>			

**REMARQUE:** Dessins à titre d'illustration uniquement. Le produit réel peut varier. Pas à l'échelle.

NO. DE RÉFÉRENCE	DESCRIPTION DES PIÈCES	QUANTITÉ
A	Couverture de spa avec du papier d'aluminium à l'intérieur (Soho P-SH069 est livré avec un tapis de sol avec le couvercle)	1
B	Baignoire	1
C	Contrôleur filaire	1
D	Tapis à bulles de protection contre la chaleur (pour P-MB049/069 / P-CA049/069)	1
E	Matelas en mousse de protection contre la chaleur (pour P-EX049/069)	1
F	Verrouillage numérique (à l'exception de Soho P-SH069)	1
G	Tuyau de gonflage pour la vessie	1
H	Cartouche filtrante * 2, base de la cartouche	1
I	Adaptateur de vanne de vidange du Spa	1
J	Kit de réparation	1
K	vessie gonflable du Spa	1
L	Clé	1
M	Housse et boucle du spa et lot de tapis de sol	1

*Remarque: Lorsque vous commandez des pièces, n'oubliez pas de mentionner le numéro de modèle et la description.*

## PRÉPARATION À LA PREMIÈRE UTILISATION ET INSTALLATION

---

### Préparation et exigences du site

- Le spa peut être installé à l'intérieur et à l'extérieur. Usage domestique seulement.
- Le spa doit être installé sur une surface plane, lisse et capable de supporter la charge maximale du spa rempli avec le nombre d'occupants maximums indiqué .
- Assurez-vous que l'endroit est libre d'objets tranchants au-dessus ou autour du spa. Des surfaces inégales ou irrégulières peuvent endommager le spa et annuler votre garantie. Nivelier la surface avant de remplir le spa avec de l'eau.
- Fournir un système de drainage adéquat autour du spa pour faire face à l'eau débordante et aux éclaboussures.
- Assurez-vous qu'il y a suffisamment d'espace autour du spa pour un accès complet à l'équipement de spa pour la maintenance et / ou le service.

### Exigences supplémentaires pour l'installation à l'intérieur

- Vérifiez que le plancher peut supporter le poids total du spa avec un nombre maximum d'occupants. Appelez un opérateur qualifié ou un ingénieur de structure pour répondre à l'exigence.
- Assurez-vous que le sol est résistant à l'eau et présente une surface antidérapante. N'installez pas le spa sur un tapis de tout autre matériau qui pourrait être endommagé par l'humidité.
- L'humidité est un effet secondaire naturel de l'installation du spa intérieur. La pièce doit être correctement ventilée contre l'humidité. Installez un système de ventilation pour éviter tout excès d'humidité de condensation dans la pièce.

## Exigences supplémentaires pour l'installation en plein air

- Assurez-vous d'installer le spa sur une surface ferme, uniforme et lisse, suffisamment solide pour supporter le poids total du spa rempli avec le nombre maximum d'occupants.
- N'installez pas le spa sur l'herbe ou la saleté, car cela augmente la quantité de débris entrant dans le spa et peut endommager le plancher du spa.
- Ne laissez pas le bain à remous du spa exposé aux rayons du soleil pendant une durée prolongée.
- Gardez toujours le manomètre sur la section jaune lorsque vous utilisez le spa à une température supérieure à 20°C (68°F) ou exposé au soleil pendant un petit instant
- N'installez pas et n'utilisez pas le spa à l'extérieur sous une température inférieure à 4°C (39°F). N'utilisez pas le spa lorsque l'eau qui se trouve à l'intérieur du système de circulation, de la pompe et des tuyaux est gelée. Mettre un tapis de protection contre la chaleur ou le tapis de chauffage électrique (\* Facultatif) entre le fond du spa et le sol pour éviter la perte de chaleur du fond du spa et assurer une meilleure rétention de chaleur.

## Test PRCD

### ⚠ Avertissement

Risque d'électrocution: ce produit est fourni avec un PRCD situé au bout du cordon d'alimentation. Le PRCD doit être testé avant chaque utilisation. N'utilisez pas le spa si le PRCD ne fonctionne pas correctement. Débranchez le cordon d'alimentation jusqu'à ce que le défaut soit identifié et corrigé. Contactez un électricien autorisé pour le corriger. Il n'y a pas de pièces réparables dans le côté du PRCD. L'ouverture du PRCD annulera la garantie.

1. Connecter le spa au courant.
2. Appuyer sur le bouton "RESET" du PRCD. L'indicateur lumineux s'allumera en rouge.
3. Quand vous pressez le bouton "TEST" du PRCD, l'indicateur lumineux rouge s'éteint. Si tel n'est pas le cas, le PRCD est défectueux. Ne pas utiliser le SPA si le test n'a pas fonctionné. Contacter un électricien.
4. Finalement pressez le bouton "RESET" à nouveau. Si l'indicateur lumineux devient rouge c'est que le spa est prêt à être utilisé .

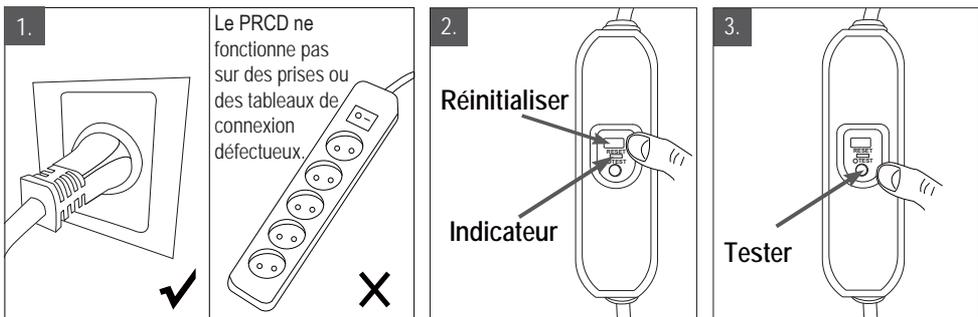

## Unité de contrôle SPA connectée à des conducteurs équipotentiels externes

Un électricien qualifié doit raccorder l'unité de commande du spa à la borne équipotentielle des ménages utilisant un conducteur en cuivre massif au minimum de 1,5 mm<sup>2</sup> comme suit.

# INSTALLATION DU SPA

1. Déplacer l'ensemble du package sur le site sélectionné. Ouvrir le carton avec soin car il peut être utilisé pour stocker le spa pendant un stockage à long terme ou lorsqu'il n'est pas utilisé.
2. Disposer toutes les pièces sur le sol et assurez-vous de ne laisser aucune pièce à côté. Assurez-vous que le bain à remous spa est orienté vers le haut. (\* Pour les pièces manquantes ou endommagées, contactez le centre de service MSpa)
3. Répartir le tapis de sol de préservation de chaleur sur une surface dégagée. Étaler le revêtement du spa sur le tapis de sol. Le tapis de conservation de la chaleur empêche la perte de chaleur du fond de l'appareil.

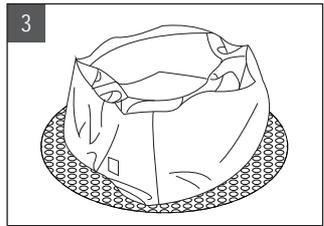
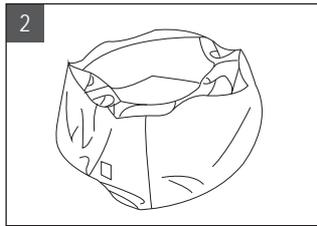
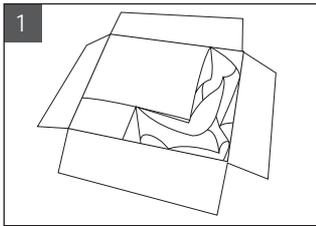

- **REMARQUE:**  
**Soho P-SH069:** Orienter le tapis de planche carré et le placer sur le site sélectionné. Assurez-vous que la boucle du couvercle et du tapis est bien attachée lorsque le spa n'est pas utilisé.

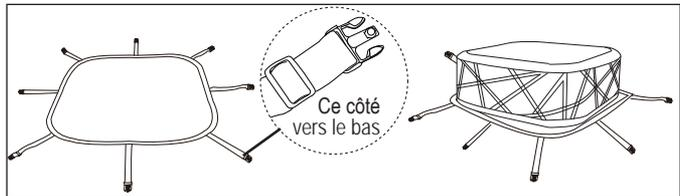

## 4. Gonflement du spa

- 4.1 Branchez le spa à la prise d'alimentation mise à la terre.
- 4.2 Appuyez sur le bouton RESET sur le PRCD, l'écran sur le contrôleur affiche les chiffres.
- 4.3 Tournez le bouton de gonflage pour le mettre en position <ON>(allumé) et appuyez longuement ( $\geq 2$  minutes) sur le bouton bulle du contrôleur pour commencer à gonfler jusqu'à ce que la section jaune du manomètre soit évacuée
- 4.4 Arrêtez d'appuyer sur le bouton à bulle et ramenez le bouton sur <OFF> pour activer d'autres fonctions.

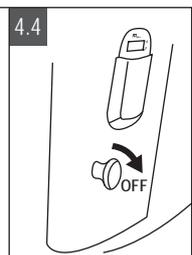
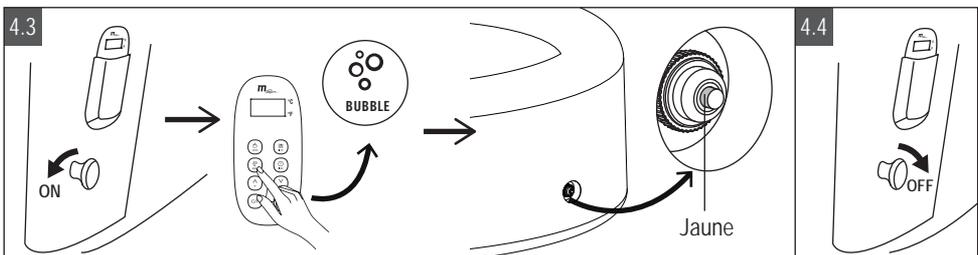

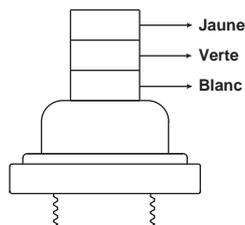
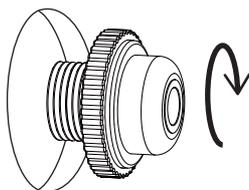

#### REMARQUE:

VÉRIFIEZ AVANT LE GONFLAGE SI LE BOUCHON DU MANOMÈTRE EST BIEN VISSÉ SUR LA SOUPAPE DU CORPS DE PISCINE. SI CE N'EST PAS LE CAS, VEILLEZ LE RESSERRER, ET PUIS GONFLEZ. APRÈS LE GONFLAGE, LE MANOMÈTRE NE PEUT PAS ÊTRE ENLEVÉ, SINON LE GAZ SERA LIBÉRÉ.

Lorsque la zone **jaune** est repoussée à l'extérieur, le gonflage du spa est terminé. Vous pouvez remplir le spa avec de l'eau.

Après avoir terminé le remplissage avec de l'eau. Vérifiez encore une fois la pression d'air pour vous assurer que le manomètre atteint bien la zone **verte**. Toujours s'assurer que le manomètre est dans la zone **verte** pendant l'utilisation.

Si la zone **blanche** du manomètre apparaît, le spa est surgonflé. Tournez le bouchon de la valve dans le sens inverse des aiguilles d'une montre, laissez échapper l'air jusqu'à ce que la zone **verte** soit repoussée à l'extérieur, puis serrez-la dans le sens des aiguilles d'une montre.

Pour éviter tout surgonflement par temps chaud ou au soleil lorsque vous laissez le spa gonflé pendant des semaines et rempli d'eau à une température supérieure à 20°C, veuillez laisser échapper une certaine quantité d'air pour vous assurer que le manomètre est toujours dans la zone **jaune**.

## 5. Gonflage de la vessie du Spa

- 5.1 Ouvrir la soupape d'air (a) sur la vessie. Insérer le tuyau d'infusion (b) dans la soupape
- 5.2 Appuyer sur le bouton Bulle  pour gonfler jusqu'à ce qu'il soit ferme au toucher mais pas dur
- 5.3 Appuyer sur le bouton Bulle  pendant plus de 3 secondes pour annuler la fonction. Débrancher le tuyau de gonflage de la sortie du souffleur d'air et de la soupape
- 5.4 Replacer le capuchon de la soupape d'air (c) sur le panneau de contrôle. Fermer et reculer la soupape de gonflage (a)

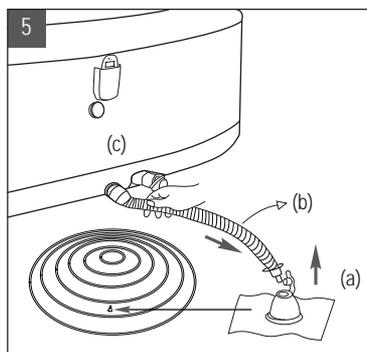

#### REMARQUE: Instruction de dégonflement

##### Dégonflement du Spa

1. Dévisser le bouchon de la soupape d'air sur la piscine de spa pour dégonfler le spa.
2. Une fois le dégonflage terminé, remettre le capuchon en place.

##### Déflation de vessie du Spa

1. Tirer le capuchon de la soupape et serrer la vanne à sa base jusqu'à ce qu'elle soit dégonflée.
2. Fermer et reculer la soupape.

## 6. Remplissage d'eau

- 6.1 Vérifier que le revêtement de spa se trouve dans la zone sélectionnée et diriger la vanne de vidange vers la zone de drainage appropriée avant le gonflage.
- 6.2 Remplir le spa avec de l'eau fraîche à un niveau entre la ligne minimale et maximale marquée à l'intérieur de la paroi du spa. Ne remplir pas le spa avec trop d'eau. Il est recommandé de le remplir avec de l'eau tiède pour un chauffage rapide et pour économiser de l'énergie.

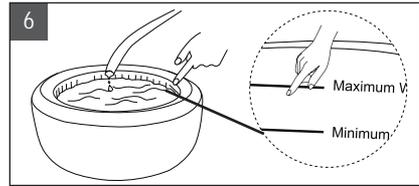

### ATTENTION:

- **Le niveau de l'eau doit atteindre la ligne d'eau minimum mais ne doit pas dépasser la ligne maximale pour éviter la panne de la pompe.**
  - **Ne verser jamais d'eau à une température supérieure à 40°C (104°F) directement dans le spa.**
  - **Pour éviter la panne du système de contrôle, n'utiliser pas le spa avant que l'eau n'atteigne la ligne minimale.**
- 6.3 Après le remplissage avec de l'eau, vérifier la pression de l'air de la piscine de spa. Tout en assurant que le manomètre indique la section verte.
  - 6.4 Installation de la cartouche filtrante. Veuillez vous référer aux instructions de la page 20.
  - 6.5 Placer la vessie à air gonflé et la couverture de spa à glissière sur le bain à remous et assurez-vous que la fermeture à glissière du spa est fermée et verrouillez le couvercle avec le verrouillage numérique du paquet d'accessoires.

### IMPORTANT:

- Inspecter régulièrement la pression du spa pour déceler un cas de fuite, d'usure prématurée ou de détérioration.
- Vérifier et nettoyer la fermeture à glissière régulièrement, afin de la rendre fluide facilitant le fonctionnement et éviter la fente.

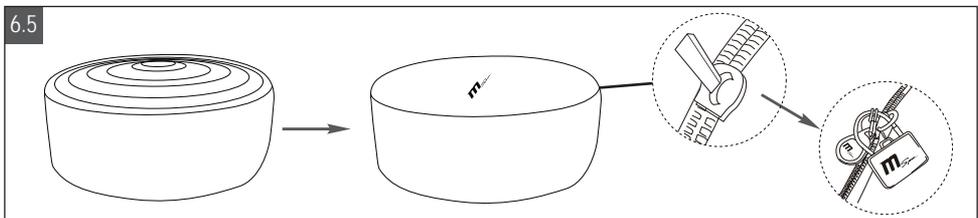

- 6.6 Allumer le chauffage sur le panneau de contrôle du spa, se référer à la section d' " fonctionnement du panneau de contrôle". La température de chauffage max. est de 40°C (104°F). Le taux de chauffage horaire est d'environ 1,5°C à 2°C (2,5°F à 3,5°F) pour 4 personnes et de 1,2°C à 1,8°C (2°F à 3°F) pour 6 personnes.

## 7. Fonctionnement de la fermeture éclair et de la boucle

### 7.1 Fonctionnement du verrouillage numérique

Le mot de passe original est "000". Suivre les étapes ci-dessous pour changer le mot de passe:

- Appuyer sur le bouton (a) dans la direction de la Figure 7.1.(1) pour débloquer le verrouillage numérique.
- Définir votre mot de passe préféré de 3 chiffres en tournant la molette (b), voir Figure 7.1.(2).
- Insérer le câble arrière (c). Le nouveau mot de passe est défini.

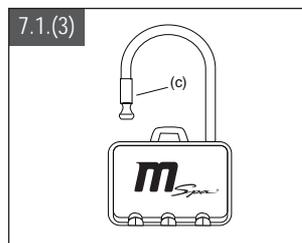
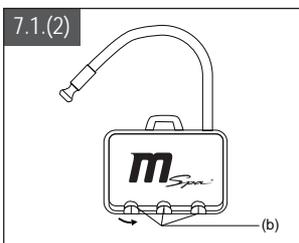
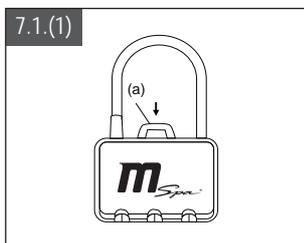

## 7.2 Fonctionnement de la boucle carrée du Spa

### Serrer la boucle

- Insérer la boucle sur le tapis de sol dans la boucle du couvercle de Spa jusqu'à ce que vous entendiez un son "Click".

### Débloquer la boucle

- Pincer les deux côtés de la boucle verrouillée et appuyer sur le point rond au centre en même temps. Appuyer sur le bouton central pour libérer le verrou.

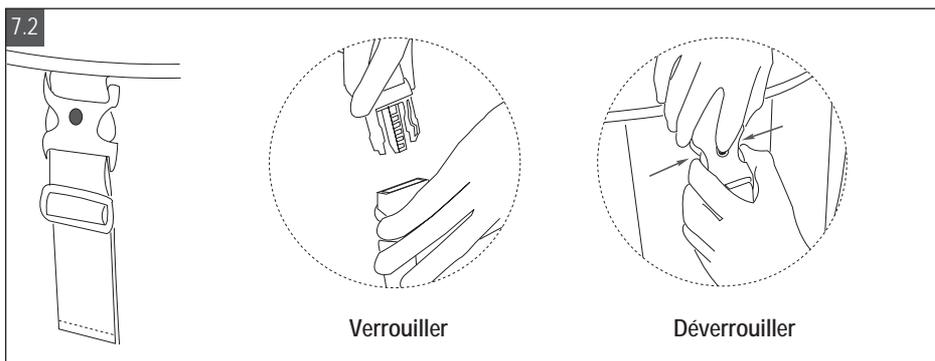

# FONCTIONNEMENT DU CONTRÔLEUR FILAIRE

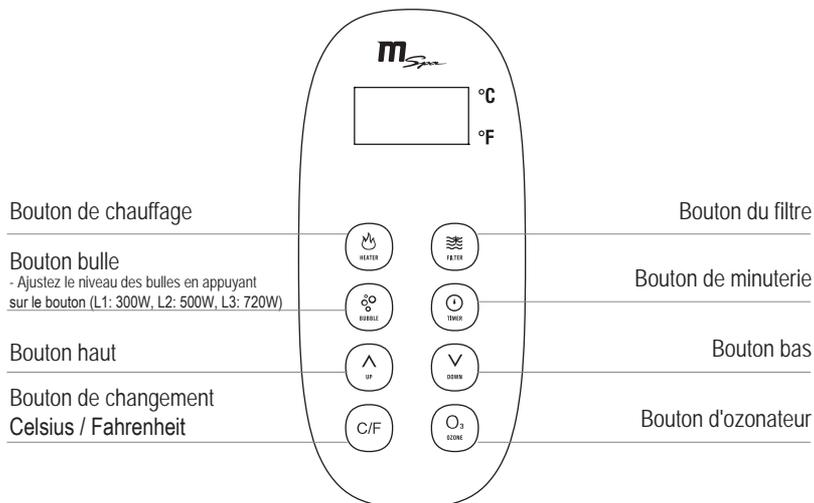

**Affichage de température:** appuyez sur RESET sur PRCD, l'écran affiche le degré actuel



**Bouton Heater:** Appuyez sur le bouton HEATER (CHAUFFAGE) pour démarrer ou arrêter le chauffage.

Le filtre sera automatiquement actif pendant 15 secondes pour tester les conditions de fonctionnement une fois que la fonction HEATER (CHAUFFAGE) a démarré. S'il n'y a pas de problème, le chauffage continuera de fonctionner jusqu'à ce que la température de l'eau atteigne la valeur qui était réglée. Lorsque la température de l'eau redevient inférieure à la température réglée, le chauffage redémarrera automatiquement pour chauffer l'eau. Si le bouton HEATER est rouge, cela signifie que le système de chauffage est activé. Si le bouton HEATER est vert, le système est au repos et maintient l'eau à la température réglée.



**Bouton Filter:** Appuyez sur le bouton FILTER pour allumer/éteindre la fonction. Le voyant du bouton FILTER affiche vert lorsqu'il est activé.

**REMARQUE:** La filtration ne peut pas être désactivée lorsque la fonction de chauffage est activée (peu importe que le chauffage soit en marche ou au repos). Lorsque la fonction Chauffage est désactivée, la Filtration sera arrêtée après 30 secondes. La fonction Filtration peut alors être activée séparément.

**REMARQUE:** Système de filtration automatique toutes les 4 heures.



**Bouton Bubble:** régler les 3 niveaux de puissance des bulles. La puissance de massage à bulles par défaut est au niveau 2 (500W). Appuyer sur le bouton Bulle à nouveau, pour passer au niveau 3 (720W). Appuyer de nouveau sur le niveau 1 (300W). Pour arrêter la fonction, appuyer sur le bouton BULLE pendant 3 secondes.

**Remarque:** Pour des raisons de sécurité, le bouillonnement s'arrêtera automatiquement après chaque fonctionnement de 20 minutes. Il peut être réactivé 10 minutes après l'arrêt.

**Attention:** La fonction bulle ne peut être activée que si le bouton de gonflage est en position <OFF>(éteint).



**Boutons de Réglage:** Appuyez sur le bouton UP ou DOWN, la valeur définie clignote à l'écran. Rétablissez la température dans les 3s. Sinon, le mode réglage de température se terminera automatiquement. Si vous appuyez sur un autre bouton pendant le réglage, le réglage s'arrêtera également. La température actuelle affichée sur l'écran est confirmée.



**Remarque:** La température définie par défaut est de 38°C; Plage de réglage de la température: 20 - 40°C.

**Verrouillage du Contrôleur:** Appuyez simultanément sur le bouton UP et DOWN pendant 3s, la sirène sonnera 3 fois, ce qui signifie que le contrôleur est verrouillé. Dans ce mode, la fonction ne sera pas activée si vous appuyez sur le bouton. Appuyez encore sur le bouton UP et DOWN en même temps pendant 3s pour déverrouiller le contrôleur.



**Bouton Timer:** Appuyez sur le TIMER pour entrer dans le mode pré-réglage intelligent. En appuyant sur le bouton UP et DOWN, vous pouvez régler et démarrer automatiquement le chauffage jusqu'à 99 heures. Le réglage TIMER est confirmé s'il n'y a pas d'autre opération dans les 3 secondes ou si vous n'appuyez pas de nouveau sur le bouton TIMER. Le chauffage commencera à fonctionner après le réglage des heures actuelles.

**Annulez:** Appuyez sur le bouton TIMER pendant 3s pour annuler le pré-réglage.

**Remarque:** La fonction pré-réglage ne peut pas être activée pendant le processus de chauffage. Le mode de pré-réglage se terminera également après que la fonction de chauffage est activée ou après le redémarrage du spa.



**Bouton de changement Celsius / Fahrenheit:** la température peut être affichée en Celsius ou en Fahrenheit. Le système par défaut est Celsius.



**Bouton Ozonateur:** pour activer l'ozone. L'icône Ozone s'affiche lorsque la fonction Ozone est activée. Par mesure de sécurité des baigneurs, l'ozonateur ne peut pas fonctionner en même temps lorsque la fonction Bulle est activée. L'Ozonateur sera automatiquement désactivé après 2 heures. La production d'ozone est de 30 à 50 mg / heure.

**REMARQUE:** ne tremper pas dans le spa lorsque l'ozone est allumé. L'Ozonateur ne fonctionne pas lorsqu'il n'a pas d'eau dans le spa ou que le bouton Bulle est activé. La filtration ne peut pas être désactivée quand Ozonator est utilisé.



**Rappel de nettoyage de cartouche filtrante:** Lorsque le Filtre fonctionne, les voyants rouge et vert clignotent alternativement; Lorsque le voyant rouge continue de clignoter, la cartouche du filtre doit être nettoyée ou remplacée. Après cela, appuyez sur le bouton Filter pendant 3s pour supprimer le rappel.

**IMPORTANT:** les conditions suivantes entraîneront un chauffage lent de l'eau

- La température ambiante est inférieure à 10°C (50°F)
- La vitesse du vent dehors est supérieure à 3,5-5,4 m/s (8-12 mph)
- La fonction bulle d'air est activée lorsque le chauffage est allumé
- Le spa n'est pas correctement recouvert avec le couvercle lorsque le chauffage est allumé

	LA FRÉQUENCE	ACTION
<b>Filtre Cartouche</b>	Utilisation cumulative jusqu'à 150 heures, ou nettoyage rappel est activé	Nettoyez la cartouche filtrante ou remplacez-la par une nouvelle. On doit remplacer la cartouche filtrante au bout de 150 heures à compter à partir de la première utilisation.
<b>SPA</b>	Pas utilisé pendant 2 ~ 3 jours ou plus	Utilisez une housse de protection
	Vérifier la qualité de l'eau à temps et s'adapter à plage recommandée.	Utilisez des produits de traitement de l'eau pour ajuster

## ENTRETIEN DE L'EAU ET DES PRODUITS CHIMIQUES

### L'assainissement de l'eau

Le propriétaire du spa doit régulièrement vérifier et garder l'eau de spa désinfectée avec une maintenance programmée (quotidienne, si nécessaire). L'ajout d'un désinfectant ou d'un autre produit chimique contrôlera les bactéries et les virus présents dans l'eau du spa. Le maintien d'un bon bilan hydrique avec une utilisation appropriée des désinfectants est le facteur le plus important pour maximiser la vie et l'apparence du spa et assurer ainsi une eau propre, saine et sûre.

La technique appropriée est importante pour le test de l'eau et le traitement de l'eau du spa. Consulter un professionnel pour toutes les questions sur les produits chimiques, les désinfectants, les tests et les procédures de test.

### Équilibre de l'eau

Suivez les instructions ci-dessous pour conserver l'eau du spa.

PARAMÈTRE	FRÉQUENCE D'ESSAI	NIVEAU DE CORRECTION
<b>pH</b>	Quotidien	7,2-7,6 lors de l'utilisation de chlore; 7,2-7,8 lors de l'utilisation de brome
<b>Chlore libre</b>	Quotidien	3-5 ppm
<b>Brome résiduel</b>	Quotidien	2-4 ppm
<b>Alcalinité totale (AT)</b>	Hebdomadaire	80-120 ppm
<b>Dureté totale (DT)</b>	Hebdomadaire	200-500 ppm

#### NOTE :

- Un faible pH endommagera la baignoire à spa et la pompe. Le dommage résultant du déséquilibre chimique annulera la garantie.
- Un pH élevé (eau dure) produira des coagulations blanches à l'intérieur de la pompe à filtre; ce qui peut entraîner des dommages à la pompe.

#### TRAITEMENT D'EAU :

- Toujours suivre les indications des produits, notamment sur les avertissements et les dangers sanitaires.

- Ne mélangez jamais les produits chimiques. Ajoutez les produits chimiques à l'eau du spa séparément. Faites dissoudre chaque produit chimique avant d'en ajouter un à l'eau.
- Veuillez noter que les produits à base de chlore et de brome ne doivent jamais être mélangés. Cela est extrêmement dangereux. Si vous utilisez habituellement des produits à base de chlore et que vous souhaitez passer à des produits à base de brome, ou vice versa, il est obligatoire de changer complètement l'eau du spa avant tout changement de produit.
- Ne pas ajouter de produits si le spa est occupé. Cela peut irriter la peau et les yeux.
- Ne pas trop utiliser de produits chimiques, ni utiliser du chlore concentré. Cela pourrait endommager le spa et causer un risque potentiel pour votre peau. Une utilisation chimique inappropriée annulera la garantie.

### Entretien de l'eau et de la cartouche de filtration

Pour protéger tous les occupants du spa de maladies provoquées par une eau sale, il est nécessaire de maintenir l'eau propre et désinfectée afin de garantir une bonne qualité de l'eau. Pour cela, suivre les indications ci-dessous :

1.1 Installez la cartouche filtrante propre à l'entrée d'eau.

- Installez d'abord la base de la cartouche à l'entrée en la faisant tourner dans le sens des aiguilles d'une montre.
- Ensuite, installez la cartouche filtrante sur la base. Poussez et fixez-la. Il doit toujours rester en place lorsque le spa est rempli d'eau.

1.2 Inspectez et nettoyez la cartouche du filtre après chaque utilisation et changez la cartouche du filtre après un fonctionnement en continu de 150 heures ou selon le rappel de nettoyage.

- Retirez la cartouche filtrante de la base.
- Utilisez un tuyau d'arrosage pour rincer la cartouche.
- Installez à nouveau la cartouche de rechange ou la cartouche propre sur la paroi du spa.

**Remarque: Ne jetez pas la base de la cartouche après avoir remplacé la cartouche filtrante. Ne changez la base que si elle a tendance à se détacher suite à une utilisation prolongée.**

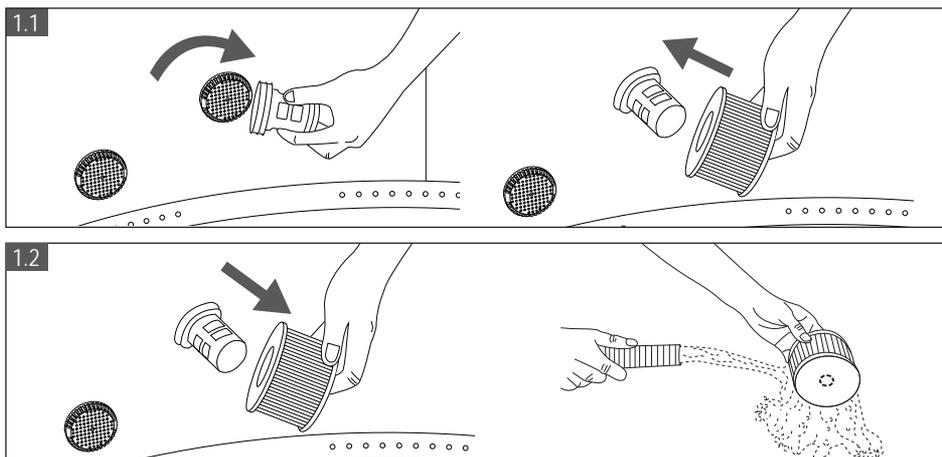

- Changez l'eau du spa tous les 3-5 jours dépendant de l'utilisation du spa. Voyez la section «Nettoyage, drainage et stockage» pour les instructions.
- Utilisez des produits chimiques du spa pour maintenir la chimie adéquate de l'eau. Les dommages du spa résultant d'une mauvaise utilisation des produits chimiques et d'une mauvaise gestion de l'eau du spa ne sont pas couverts par la garantie. Consultez votre revendeur local de spa ou de piscine pour plus d'informations sur l'utilisation de produits chimiques.
- Tous les occupants doivent se doucher avant d'entrer dans le spa. N'utilisez pas de produits pour les soins de la peau ni de crème solaire lorsque vous utilisez le spa.
- Lorsque l'entrée ou la sortie du spa est bloquée par la saleté. Utilisez la clé pour vérifier le problème et nettoyer l'entrée ou la sortie.

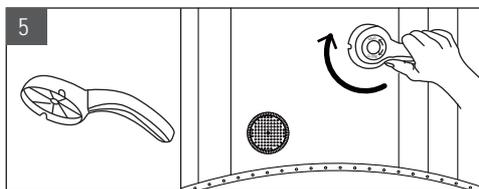

## DRAINAGE, NETTOYAGE ET STOCKAGE

---

### Drainage du Spa

- Eteindre tous les boutons (chauffage, filtre et bulle) sur le panneau filaire
- Connecter l'adaptateur de vanne de vidange à un tuyau d'arrosage et pointer l'autre extrémité du tuyau d'arrosage vers la zone de drainage appropriée selon les réglementations environnementales locales. (Figure 1)
- Retirer le bouchon de la vanne de vidange de l'extérieur du bain à remous et fixer son adaptateur avec le tuyau d'arrosage au robinet de vidange. (Figure 2)
- Ouvrir le capuchon de la vanne de vidange de l'intérieur du bain à remous, l'eau commencera à s'écouler par le tuyau d'arrosage. (Figure 3)
- Lorsque l'eau s'arrête de s'écouler, soulever la paroi du bain à remous du côté opposé à la vidange, pour que toute l'eau restante s'écoule vers le tuyau d'écoulement et vider l'eau du spa complètement. (Figure 4)
- Appuyez sur le bouton  Bulle pour sécher toute l'eau du système de tuyauterie. Utiliser la fonction de bouillonnement pendant 15 minutes pour faire évacuer toute l'eau restante. (Figure 5)
- Lorsque l'eau cesse de s'écouler utiliser une serviette propre pour essuyer toute l'eau et l'humidité restantes sur la baignoire et le panneau de contrôle du spa. (Figure 6)

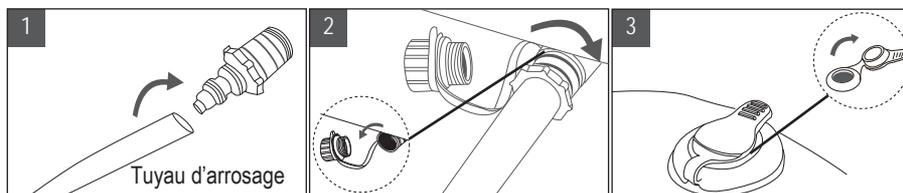

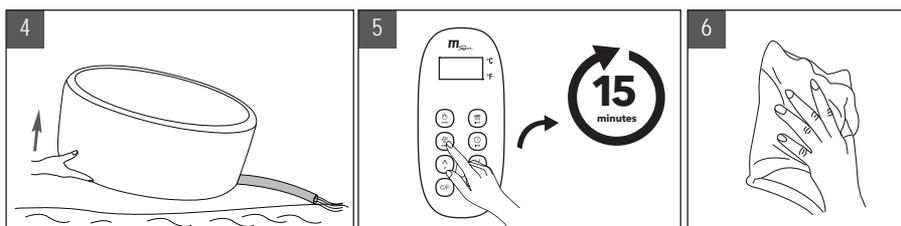

### Nettoyage de bain à remous du spa

Si la saleté est visible dans l'eau ou que l'eau devient trouble et l'eau de bonne chimie ne l'élimine pas, changer l'eau et nettoyer le bain à remous du spa.

Quand il n'y a plus d'eau dans le spa e, retirer la cartouche de l'intérieur de la paroi du spa, nettoyer et / ou remplacer la cartouche du filtre. Utiliser une éponge et une solution de savon doux pour essuyer la saleté ou les taches à l'intérieur de la paroi du spa. Rincer soigneusement avant de le remplir avec de l'eau propre.

**IMPOTANT:** N'utiliser pas de laine d'acier, de brosses dures ou de nettoyeurs abrasifs.

### Réparation du bain à remous et de la vessie du Spa

Utiliser une pièce de réparation ci-jointe pour réparer toute perforation:

1. Nettoyer minutieusement et faire sécher la zone à réparer
2. Appliquer de la colle sur la pièce en PVC et l'attacher rapidement sur la surface endommagée. (La colle n'est pas incluse)
3. Lisser la surface pour enlever toutes les bulles d'air et laisser sécher pendant 5 à 10 minutes

**REMARQUE:** la colle n'est pas incluse.

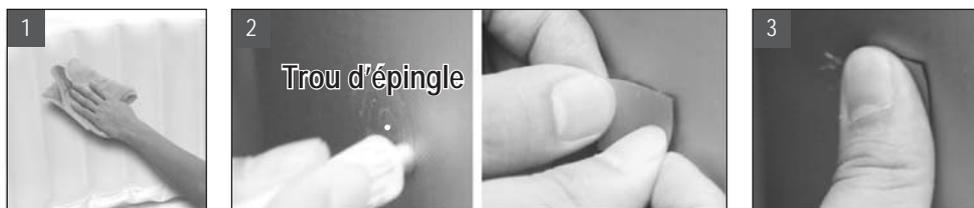

### Stockage et préparation pour l'utilisation prochaine

1. Vider et nettoyer le spa en suivant les sections "Drainage" et "Nettoyage de Spa"
2. Réserver les instructions de configuration pour dégonfler et démonter le bain à remous, l'unité de contrôle et la vessie d'air du spa
3. Assurez-vous que tous les composants et accessoires du spa sont soigneusement nettoyés et séchés avant le stockage. Avant de plier le bain à remous, le faire sécher à l'air comprimé sous un soleil doux pendant une heure

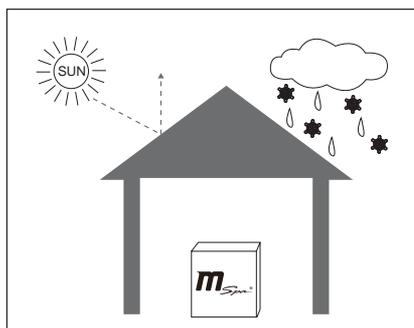

4. Plier le bain à remous sans serrer et éviter tout coin pointu pour éviter tout dommage ou fuite de la doublure du spa
5. Préparer une nouvelle cartouche supplémentaire pour l'utilisation prochaine
6. Ranger le spa et ses accessoires dans un endroit sec avec une température contrôlée entre 0°C - 40°C (32°F - 104°F)
7. Il est recommandé d'utiliser l'emballage d'origine pour le stockage

## ÉLIMINATION ET PROTECTION DE L'ENVIRONNEMENT

---



Cette marque indique que ce produit ne doit pas être éliminé avec d'autres déchets ménagers. Pour prévenir tout dommage éventuel à l'environnement ou à la santé humaine dû à l'élimination incontrôlée des déchets, recyclez-le de manière responsable afin de promouvoir la réutilisation durable des ressources matérielles. Vous pouvez obtenir des informations sur l'élimination chez vos autorités locales.



Pour faire récupérer votre appareil utilisé, utiliser les systèmes de récupération et de collecte ou contacter le détaillant où le produit a été acheté. Il peut prendre ce produit pour un recyclage écologique.

## DÉPANNAGE

---

### CARTE DE CODE D'ERREUR

LECTURE LED	CAUSE	SOLUTION
E0	La température de l'eau est inférieure à zéro degré ou dépasse 55°C (131°F)	Changer l'eau ou contacter le centre de service MSpa
	Défaillance du capteur de température	
E1	Défaillance du commutateur de débit d'eau	Contacter le centre de service Spa.
	Défaillance du filtre	
	Le niveau d'eau n'est pas au niveau minimum	Ajouter plus d'eau pour atteindre la ligne minimale.

PROBLEME	CAUSE	SOLUTION
PAS D'AFFICHAGE SUR LE CONTRÔLEUR FILAIRE	Panne électrique	Vérifiez l'alimentation
	PRCD est éteint	Réinitialisez le PRCD en suivant la section Test PRCD
	PRCD cassé	Contactez le centre de service MSpa
	En appuyant sur le bouton Reset (Réinitialiser), le panneau de contrôle ne s'affiche pas	Contactez le centre de service MSpa
CHAUFFAGE INCORRECT	La température est trop basse	Régler à une température plus élevée
	La cartouche de filtre est sale	Nettoyer ou remplacer la cartouche filtrante
	Le niveau d'eau n'est pas à la ligne d'eau min.	Ajouter plus d'eau jusqu'à la ligne min.
	Panne de chauffage	Contactez le centre de service MSpa
	Pompe de filtre cassée	Contactez le centre de service MSpa
LE VENTILATEUR DE BULLES D'AIR NE FONCTIONNE PAS	Arrêt automatique pendant 10 minutes	Attendre 10 minutes
	Le seuil unidirectionnel n'est pas ouvert	Contactez le centre de service MSpa
	Panne du panneau de contrôle	Contactez le centre de service MSpa
	Le bouton de gonflage est en position <ON>(allumé)	Tournez le bouton pour le mettre en position <OFF>(éteint) et activez de nouveau le bouton bulle.
PANNE D'OZONATEUR	Le niveau de l'eau est au-dessous de la ligne d'eau min.	Ajouter de l'eau jusqu'au dessus de la ligne min.
	Vanne à sens unique est bloquée	Contactez le centre de service MSpa
	La pompe à filtre ne fonctionne pas	Se référer à la section de "POMPE DE FILTRE NE FONCTIONNE PAS"
LA POMPE DE FILTRE NE TRAVAILLE PAS	Filtre coincé par la saleté ou d'autres objets	Nettoyer ou remplacer la cartouche filtrante
	Panne du système de filtrage	Contactez le centre de service MSpa

PROBLEME	CAUSE	SOLUTION
<b>LE BAIN À REMOUS DU SPA EST DANS UNE FORME ANORMALE</b>	Pression d'air excessive sous un soleil trop fort	Vérifier la pression d'air et relâcher l'air si nécessaire. Pendant le temps chaud, il est recommandé de vérifier s'il est nécessaire de libérer de l'air pour éviter tout dommage possible à la piscine de spa
<b>FUITE DE SPA</b>	La connexion d'entrée /de sortie du spa n'est pas bien serrée	Serrer la connexion d'entrée et de sortie
	La vanne de drainage n'est pas complètement fermée	Fermez la vanne de vidange. Contactez le Centre de Service de MSpa, si le spa fuit encore
	Fuite d'eau du corps de la piscine de Spa	Réparer le trou de fuite / déversement avec le matériel du kit de réparation
<b>PERTE DE LA PRESSION D'AIR DU SPA</b>	La soupape d'air s'est desserrée	Gonflez le spa jusqu'à ce que la section jaune du manomètre soit évacuée. Assurez-vous que la vanne est bien vissée. Si nécessaire, remplacer la vanne
	Trou ou fente sur la baignoire à spa	Mettez de l'eau savonneuse dans une bouteille et vaporisez sur les coutures. S'il y a une fuite, il y aura de petites bulles qui sortiront. Après avoir trouvé la fuite, nettoyez et séchez la zone de fuite, puis utilisez le morceau de réparation venant avec votre spa. Vérifiez la section de réparation à la P22
<b>EAU SALE</b>	L'eau a été utilisée trop longtemps	Changer l'eau
	Filtrage insuffisant	Augmenter la fréquence de filtration
	Cartouche de filtre sale	Nettoyer ou remplacer la cartouche filtrante à temps
	Mauvais entretien de l'eau	Se référer aux instructions du fabricant chimique

CONTACTER VOTRE DISTRIBUTEUR OU CENTRE DE SERVICES MSPA LOCAL POUR TOUTES LES QUESTIONS OU PROBLÈMES LIÉS AUX PRODUITS.

## GARANTIE LIMITÉE DE MSPA

MSpa® est fabriqué en ayant à l'esprit la fiabilité et la simplicité. Tous les produits sont inspectés et exempts de défauts avant la sortie d'usine.

MSpa garantit ce produit contre les défauts de matériaux et de fabrication pendant une période de: **UNE**

### (1) Année

La période de garantie commence à la date d'achat et MSpa exige la présentation de la preuve d'achat d'origine pour vérifier la date. Pendant la période de garantie, MSpa réparera ou remplacera les produits défectueux à sa discrétion. Les produits de remplacement ou les pièces réparées ne seront garanties que pour la partie non encore expirée de la garantie initiale.

### Politique d'expédition

Les consommateurs sont responsables de l'expédition / du fret lorsqu'ils renvoient les pièces défectueuses au centre de service agréé par MSpa ou à ORPC-Oriental Recreational Products (Shanghai) Co., Ltd.

### Politique de garantie

- Cette garantie limitée ne s'applique à aucun défaut résultant d'une négligence, d'un accident, d'une mauvaise utilisation ou d'une autre raison au-delà du contrôle raisonnable de MSpa, elle comprend mais sans s'y limiter: usure normale, négligence ou manquement aux instructions du produit, maintenance inadéquate ou insuffisante; connexion à une mauvaise alimentation électrique; dégâts chimiques d'eau, perte d'eau de piscine, modification ou réparation non autorisée du produit; utilisation à des fins commerciales; feu, foudre, inondation ou autres causes externes
- Cette garantie est valable uniquement dans le pays d'achat dans les pays où MSpa vend et entretient le même modèle et fournit des services avec des spécifications techniques identiques
- Le service de garantie en dehors du pays d'achat est limité aux termes et conditions de la garantie correspondante dans le pays de service. Lorsque le coût des réparations ou du remplacement n'est pas couvert par cette garantie, MSpa informera le propriétaire et les frais seront à la charge du propriétaire.
- Cette garantie s'applique uniquement à l'acheteur initial et se termine lors du transfert de propriété.
- Toutes les réparations se rapportant à des réclamations de garantie doivent être préautorisées par ORPC à travers un distributeur accrédité ou un agent accrédité, à condition que la pièce défectueuse soit renvoyée au distributeur ou à l'agent avec le Transport prépayé si elle est demandée.
- Tous les revendeurs agréés sont responsables de tous les travaux de service effectués sur terrain concernant votre produit MSpa. ORPC ne sera pas responsable du coût d'exécution d'un technicien non autorisé.
- Les produits marqués avec MSpa et avec un autre producteur sont régis exclusivement par la garantie fournie par l'autre producteur.

### Enregistrement de la garantie

Veillez toujours conserver le reçu d'achat, la carte de garantie en cas d'enquête ultérieure sur la garantie. Toutes les réclamations doivent être soumises à des revendeurs agréés par MSPA ou à des partenaires de service. Les coordonnées de la garantie sont fournies au verso de la carte de garantie. Il est essentiel que toutes les réclamations soumises fournissent toutes les informations nécessaires, y compris le nom du client, le reçu d'achat, le numéro de série, le numéro de produit, le problème et les pièces demandées.



Wo Luxus erschwinglich ist

[www.the-mspa.com](http://www.the-mspa.com)



# MSPA® Bedienungsanleitung

**P-MB049/069** Mont Blanc  
**P-SH069** Soho

**P-CA049/069** Camaro  
**P-EX049/069** Exotic

**DE**

GEBEN SIE DAS PRODUKT BITTE NICHT DIREKT AN DEN HÄNDLER ZURÜCK. RUFEN SIE BEI PRODUKTFRAGEN DEN KUNDENDIENST VON MSPA AN ODER KONTAKTIEREN SIE MSPA ÜBER [info@the-mspa.com](mailto:info@the-mspa.com)

Aufgrund kontinuierlicher Produktverbesserungen bei MSPa, behält sich MSPa das Recht vor, das Erscheinungsbild und die Spezifikationen zu ändern, was zu Aktualisierungen der Bedienungsanleitung ohne Vorankündigung führen kann.



# TAUCHEN SIE IN DIE WELT VON MSPA EIN

---

Herzlich Willkommen,

vielen Dank, dass Sie sich für MSpa entschieden haben, und das in unsere Marke gesetzte Vertrauen. Wir sind der Überzeugung, dass Sie in den kommenden Jahren bei der Verwendung unserer Produkte in den Genuss vieler Vorteile kommen werden.

Um Sie durch Ihr erstes MSpa-Erlebnis zu führen, möchten wir Ihnen diese Bedienungsanleitung vorstellen. Bitte lesen Sie diese Bedienungsanleitung sorgfältig durch, bevor Sie das Produkt zum ersten Mal benutzen. Wir freuen uns, Sie in der MSpa-Familie begrüßen zu dürfen und unsere umfangreiche Fachkompetenz mit Ihnen zu teilen.

Viel Spaß mit Ihrem MSpa!



Offizielle Seite von MSpa



Montagevideos von MSpa

## Inhaltsverzeichnis

---

Sicherheitsmaßnahmen.....	3
Technische Daten und Produktübersicht.....	9
Erstmaliger Gebrauch und Montage.....	11
Spa aufstellung.....	13
Bedienung des kabelgebundenen Controllers.....	17
Wasserpflege und Chemikalien.....	19
Entwässerung, Reinigung und Lagerung.....	21
Behandlung und Umweltschutz.....	23
Problembeseitigung.....	24
Beschränkte Garantie von MSpa.....	26

## SICHERHEITSMASSNAHMEN

---

Zu Ihrer Sicherheit und die Ihres Produkts befolgen Sie bitte die folgenden Sicherheitsmaßnahmen. Eine Missachtung der Sicherheitsmaßnahmen kann zu schweren Verletzungen, Sachschäden oder Tod führen. Bei unsachgemäßer Montage oder Behandlung des Gerätes erlischt die Garantie.

### LESEN, VERSTEHEN UND BEFOLGEN SIE ALLE ANWEISUNGEN BEWAHREN SIE DIE BEDIENUNGSANLEITUNG ZUM SPÄTEREN GEBRAUCH AUF

#### ACHTUNG

- Versehentliche Ertrinkungsgefahr. Es muss äußerste Vorsicht geboten werden, die Produkte außer Reichweite von Kindern zu halten.
- Ertrinkungsgefahr. Überprüfen Sie die Abdeckung des Spas regelmäßig auf Leckage, Abnutzung, Beschädigung oder Verfallserscheinungen. Verwenden Sie das Produkt nie mit einer abgenutzten oder beschädigten Abdeckung, da sie keinen ausreichenden Schutz vor unbeaufsichtigtem Zugriff durch Kinder bietet.
- Ertrinkungsgefahr. Verriegeln Sie die Abdeckung des Spas nach jedem Gebrauch.
- Verletzungsgefahr. Ein defektes Stromkabel muss durch den Hersteller, Dienstleister oder ähnlich qualifizierte Personen ausgetauscht werden, um Gefahren zu vermeiden.
- Stromschlaggefahr. Bewahren Sie keine Elektrogeräte wie Lampen, Telefon, Radio oder Fernseher innerhalb eines Radius von 1,5 m (5 Fuß) des Spas auf.
- Stromschlaggefahr. Spa nicht bei Regen, Donner oder Blitz verwenden.

#### WARNUNG

- Um die Stromschlaggefahr zu reduzieren, schließen Sie keine Verlängerungskabel, Zeitmesser, Adapter an den Stromverteiler an. Sorgen Sie für eine angemessen platzierte Steckdose.

- Das Gerät mit eingebauten Heizelementen muss an eine geerdete Netzsteckdose angeschlossen werden und über ein Stromkabel versorgt werden, das mit einem Stecker und einer portablen Fehlerstrom-Schutzeinrichtung (PRCD) ausgerüstet ist, welches einen Auslösestrom von mindestens 10 mA aufweist.
- Transportable Whirlpools mit Erdung dürfen nur direkt an eine geerdete Wandsteckdose angeschlossen werden.
- Komponenten mit beweglichen Teilen, mit Ausnahme von Teilen mit Extraniedrigspannung, die nicht 12 V übersteigt, dürfen für Benutzer des Spas nicht zugänglich sein.
- Teile mit elektrischen Komponenten, mit Ausnahme von Fernbedienungsgeräten, müssen so platziert oder befestigt werden, so dass sie nicht ins Spa fallen.
- Die Elektroinstallation muss die örtlichen Anforderungen oder Standards erfüllen. Der kabelgebundene Controller muss bei Nichtverwendung ordnungsgemäß in der Seitentasche aufbewahrt werden, um ihn vor Sturz oder anderen Faktoren zu schützen.
- Dieses Geräet kann von Kinder ab 8 Jahre und Personen mit reduzierten koerperlichen, sensorischen oder geistigen Faehigkeiten oder mangelnden Erfahrungen und Kenntnissen verwendet werden, wenn sie die Anwendung in einer vernuenftiger Weise beigebracht werden. Kinder duerfen nicht mit dem Geräet spielen. Ohne Ueberwachung duerfen die Kinder das Geräet nicht reinigen und warten.
- Um das Risiko oder die Verletzung zu reduzieren, duerfen Kinder das Geräet nicht verwenden, nur wenn sie jeden Augenblick ueberwacht werden.
- Um das Risiko des Ertrinkens von Kindern zu vermeiden, ueberwachen Sie die Kinder jede Zeit. Schalten Sie das Spa nach jedem Gebrauch ab.
- Stellen Sie sicher, dass der Boden die Last vom Spa halten kann. Alle Informationen koennen Sie aus den Angaben finden. Berechnen Sie die Last der Wasskapazitaet und Gesamtgewicht.
- Um das Ueberwasser zu behandeln, muss das Spa mit einer geeigneten Entleerungsanlage ausgestattet.
- Um das Risiko von Verletzung zu reduzieren:
  - a) Niedrigere Wassertemperaturen warden fuer juengere Kinder empfohlen und wenn das Spa mehr als 10 Minutes benutzt. Um die Moeglichkeit einer

Hypertermie (Hitzestress) zu vermeiden, empfehlen wir Sie, dass die durchschnittliche Temperatur vom Spa-Pool-Wasser 40°C (104°F) nicht ueberschreiten lassen.

- b) Da uebermaessige Wassertemperatur Risiko hat, in den fruehphase die Schwangerschaft zu beschaedigen, die Schwanger und die gleiche Schwanger soll die Wassertemperatur auf 38°C (100°F) beschraenken.
  - c) Bevor man das Spa eintreten, soll man die Wassertemperatur mit einem Thermometer messen, Weil die Wassertemperaturen vom regulierenden System variieren.
  - d) Alkohol trinken, Drogen/Medizien nehmen vor oder waehrend des Spas kann zur Bewusstlosigkeit und oder Ertrinken fuehren.
  - e) Alkohol trinken, Drogen/Medizien nehmen koennen das Risiko von einer toedlichen Hyperthermie beim Spa erhoehen.
  - f) Die Ursachen und Symptome der Hyperthermie koennen wie folgend beschrieben werdnieen: Hyperthermie taucht auf, wenn die innere Temperatur des Koerpers ueber 37°C (98.6°F) liegt. Die Symptome der Hyperthermie fassen eine Erhoehung der inneren Temperatur des Koerpers, Schwindel, Lethargie, Schlaefrigkeit und Ohnmacht um. Durch die Beeinflussung der Hyperthermie kann man die Hitze nicht empfinden, man weiss nicht, dass er das Spa verlassen muss. Man kann die kommenden Gefahren nicht wahrnehmen. Es kann auch den Foetus beschaedigen; die Bewusstlosigkeit kann zur Ertrinken fuehren.
  - g) Uebergewichtige Personen oder Personen mit einer Vorgeschichte von Herzkrankheit, niedrigem oder hohem Blutdruck, Kreislaufproblem oder Diabetes sollten einen Arzt konsultieren, bevor sie das Spa benutzen.
  - h) Personen, die Medikamente nehmen, sollten einen Arzt konsultieren, bevor sie das Spa benutzen. Die Medikamente koennen die Schlaefrigkeit abrufen, und ein Paar Mendikamente koennen die Herzfrequenz, den Blutdruck und Zirkulation beeinflussen.
  - i) Ueberpruefen Sie mit dem Arzt vor dem ersten Gebrauch, wenn Sie Schwangerschaft, Diabetes oder schlechte Gesundheit haben oder gerade unter aertzlicher Versorgung.
- Personen mit Infektionskrankheit sollten kein Spa oder Badwanne benutzen.
  - Um die Verletzung zu vermeiden, treten Sie vorsichtig in Spa ein.
  - Wasstemperatur ueber 40°C (104°F) kann Ihrer Gesundheit schaeden.

- Benutzen Sie das Spa niemals allein, oder Lassen Sie die anderen niemals allein das Spa benutzen.
- Benutzen Sie das Spa nicht nach einer anstrengenden Uebung.
- Beim Spa Alkohol trinken, Drogen/Medikamente nehmen kann zur Bewusstlosigkeit fuehren.
- Benutzen Sie das Spa sofort nicht, wenn Unangenehme, Schwindelig oder Schlaefrigkeit auftauchen. Die Spa-Hitze kann Fieber und Bewusstlosigkeit verursachen. Um das Frieren zu vermeiden, bitte das Spa nicht unter 0°C (32°F) stehen lassen, wenn es noch Wasser im Spa gibt. Es funktioniert, eine Matte zwishcen der Wanne und dem Boden zu legen. Eine Matte aus Schaumstoff oder anderen MAterialen mit Hitzeschutzfunktion kann man auch benutzen. Schalten Sie das Spa nicht ein, wenn das Wasser eingefroren ist.
- Lassen Sie niemals das Wasser mit einer Temperatur ueber 40°C (104°F) direkt rein in das Spa.
- Ziehen Sie das Kabel aus der Dose ab, wenn Sie das Geraet entfernen, Breinigen, warten oder anpassen.
- Springen Sie niemals in das Spa oder in das Spa mit weniger Wasser.
- Wenn Sie das Spa benutzen, darf kein Elekgeraet im Spa liegt.
- Verstrecken Sie das Kabel nicht. Das Kabel wird die anderen Geraet nicht beschaedigen.
- Versuchen Sie nicht, das Kabel an die Dose anzuschliessen oder aus der Dose auszuziehen, wenn Sie im Wasser stehen, oder Ihre Haende nass sind.
- Benutzen Sie das Spa nicht mehr, Wenn es beim Transportieren oder in irgendeine defekt ist.
- Kontaktieren Sie MSpa Service Zentrum, wenn Sie mehrere Information wissen moechten.
- Lassen Sie die Haustiere das Spa nicht erreichen, um die Beschaedigungen zu vermeiden.
- Fuegen Sie kein Badeoel oder Badesatz zum Spa hinzu.

## VORSICHT

- Fügen Sie bitte immer Chemikalien zum Wasser hinzu, nie Wasser zum Chemikalien. Das Hinzufügen von Wasser zu Chemikalien kann zu starken Dämpfen oder heftigen Reaktionen und gefährlichen chemischen Sprays führen.
- Entsorgen Sie rechtzeitig das schon benutzte Wasser. Reinigen Sie das Spa durch Wasser mit Chemikalien. Normalerweise wechseln Sie das Wasser alle 3-5 Tage.
- Verwenden Sie bitte die Chemikalien gegen Infektion nach der Anweisung.
- Wenn die Heizung funktioniert nicht, installieren sie das Spa nicht, wenn die Temperatur unter 4°C (39°F) ist.
- Beim Eintreten und Verlassen bitte seinen Sie vorsichtig. Vorsicht glatter Boden.
- Um die Beschädigung der Pump zu vermeiden, schalten Sie das Spas nicht ein, nur wenn das Spa mit Wasser auf die minimale Wasserlinie gefüllt wird.
- Legen Sie das Spa auf eine geeignete Stelle, die der Last des Spas entspricht.
- Lassen Sie das Spa nicht fuer laengere Zeit leer sein. Entsorgt das lang nicht benutzte Wasser. Lassen Sie das Spa nicht unter direkter Sonneneinstrahlung stehen. Ueberpruefen Sie das Spa vor dem Gebrauch. Legen Sie das Spa beiseite nach dem Gebrauch.
- Machen Sie den Spa-Decke auf, wenn die Blubbern-Funktion aktiviert ist.
- Um die Gefahr durch versehentliches Zuruecksetzen des thermischen Ausschnitts zu vermeiden, darf dieses Geraet nicht ueber ein externs Schaltgeraet mit Strom versorgt und dieses Geraet darf nicht an dem Schaltschraenk angeschlossen, der oft eingeschlatet oder ausgeschaltet wird.
- Weitere Information ueber Reinigung und Wartung koennen Sie in der Anweisung finden.

**Warnung:** Wasserschutzniveau variiert sich in den unterschiedlichen Zonen.  
 (Die Installationvorschriften entsprechen IEC 60364-7-702)

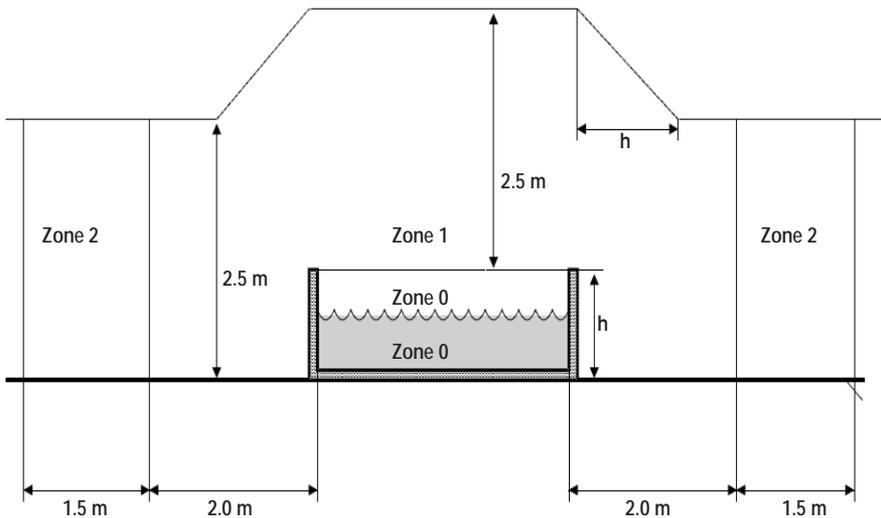

**Bemerkung-**Die Masse der gemessenen Zonen sind von Waenden und festen Trennwaenden begrenzt.

Zones	Beschreibung ueber Zone
Zone 0	Zone 0 ist die Innenseite der Badewanne einschliesslich Waenden und Fussboden.
Zone 1	Zone 1 ist beschaenkt von <ul style="list-style-type: none"> <li>• Zone 0</li> <li>• Eine vertikale Ebene 2m vom Rand der Badewanne</li> <li>• Der Boden oder die Oberflaeche soll von Personen besetzt werden.</li> <li>• Die horizontale Ebene 2,5m ueber dem Boden oder der Oberflaeche</li> </ul>
Zone 2	Zone 2 ist beschaenkt von <ul style="list-style-type: none"> <li>• Eine vertikale Ebene ausserhalb der Zone 1 und eine parallele Ebene 1,5m von der ebenen</li> <li>• Der Boden oder die Oberflaeche soll von Personen besetzt werden</li> </ul>

## TECHNISCHE DATEN

Luftblase SPA							
Modell Nr. / Code	Gestalten	Sitzkapazität	Wasserkapazität	Außenmaß	Innenmaß	Höhe	Gewicht
P-MB049 / MONT BLANC	rund	4 	700Ltr (184gal)	1.80m (71")	1.40m (55")	0.70m (28")	31kg (68.3lbs)
P-MB069 / MONT BLANC	rund	6 	930Ltr (245gal)	2.04m (80")	1.60m (63")	0.70m (28")	34.5kg (76.1lbs)
P-SH069 / SOHO	viereckig	6 	930Ltr (245gal)	1.85m (73")	1.45m (57")	0.68m (27")	35.5kg (78.3lbs)
P-CA049 / CAMARO	rund	4 	700Ltr (184gal)	1.80m (71")	1.40m (55")	0.70m (28")	31.5kg (69.4lbs)
P-CA069 / CAMARO	rund	6 	930Ltr (245gal)	2.04m (80")	1.60m (63")	0.70m (28")	35kg (77.2lbs)
P-EX049 / EXOTIC	rund	4 	700Ltr (184gal)	1.80m (71")	1.40m (55")	0.70m (28")	34.5kg (76.1lbs)
P-EX069 / EXOTIC	rund	6 	930Ltr (245gal)	2.04m (80")	1.60m (63")	0.70m (28")	38.5kg (84.9lbs)

Steuerungssystem Spezifikationen	P-MB049 / MB069 / SH069 / CA049 / CA069 / EX049 / EX069
Steuerungssystem	AC 220-240V~ 50Hz
Gesamtleistung	2300W
Hitze	1500W
Massage Luftblase	3 Ebene (Ebene 1: 300W, Ebene 2: 500W, Ebene 3: 720W)
Filter Pumpe	12V/60W
Integrierter Ozone Generator	5.5W, 30-50mg/Hr
Deckel	Premium PVC Ledermit Folie innen
Badewanne Deckung	Premium PVC Hartleder, Wasserdicht und Anti-UV
Badewanne Material	Premium PVC Gewerbe

# PRODUKTÜBERSICHT

---

## Verpackungsinhalt

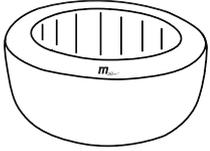
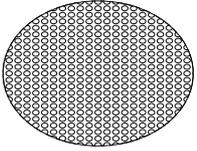
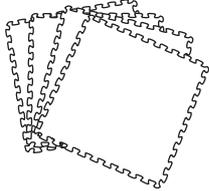
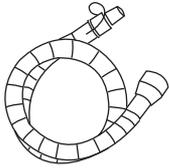
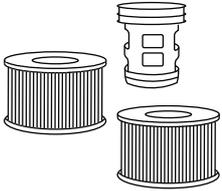
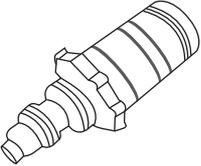
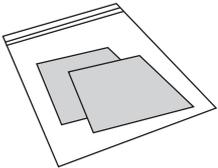
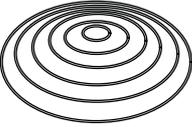
<p>A.</p> 	<p>B.</p> 	<p>C.</p> 	<p>D.</p> 
<p>E.</p> 	<p>F.</p> 	<p>G.</p> 	<p>H.</p> 
<p>I.</p> 	<p>J.</p> 	<p>K.</p>  <p>* rund oder eckig</p>	<p>L.</p> 
<p>M.</p> <div style="display: flex; justify-content: space-around; align-items: center;">   </div> <p>* Spa-Gurtabdeckung und Bodenmatte für P-SH069</p>			

**Bemerkung:** Zeichnung nur zur Veranschaulichung. Das tatsächliche Produkt kann variieren.

REF. NO.	TEILE BESCHREIBUNG	MENGE
A	Spa Deckung mit aluminum innen (Soho P-SH069 comes with a ground mat with the cover)	1
B	Spa Badewanne	1
C	Steuertafel	1
D	Hitze konservierung Blasenmatte (Fuer P-MB049/096 / P-CA049/069)	1
E	Hitze konservierung Schaumstoffmatte (Fuer P-EX049/069)	1
F	Digitale Sperre (Bis auf Soho P-SH069)	1
G	Füllschlauch für die Whirlpool-Abdeckung	1
H	Filterkartusche x 2, Kartuschenboden	1
I	Adapter fuer Entwässerungsventil	1
J	Reparatur Werkzeuge	1
K	Spa aufpumpung	1
L	Schraubenschlüssel	1
M	Buckle spa Abdeckung und Bodenmatte	1

*Hinweis: Bei Bestellung von Teilen, achten Sie darauf, die Modellnummer und die Teilebezeichnung.*

## ERSTMALIGER GEBRAUCH UND MONTAGE

---

### Vorbereitung und Anforderung

- Das Spa kann im Innen- und Außenbereich installiert werden. Aber nur fuer den Hausgebrauch.
- Das Spa muss auf einem flachen, glatten Boden aufgestellt werden. Der Boden kann die Last von dem Spa tragen.
- Stellen Sie sicher, dass es keine scharfen Gegenstände unter dem Spa liegen. Unebene oder instabile Oberflächen könnten den Whirlpool beschädigen und die Garantie ungültig werden lassen. Bearbeiten Sie die Oberfläche, bevor Sie das Spa mit Wasser füllen.
- Versorgen Sie das Spa mit einem guten Wasserentsorgungssystem, um das Überlaufwasser und die Spritzer zu behandeln.
- Stellen Sie sicher, dass es genügend Raum fuer Wartungsanlagen geben.

### Zusätzliche Anforderungen fuer Installation in der Halle

- Stellen Sie sicher, dass der Boden die Gesamtgewicht vom Spa mit maximalen Anzahl von Personen tragen kann. Überprüfen Sie das Bodenverhältnis mit qualifiziertem Ingenieur.
- Stellen Sie sicher, dass der Boden wasserdicht und rutschfest ist. Installieren Sie das Spa nicht auf einem Teppich aus anderen Materialien, die durch die Feuchtigkeit beschädigt werden könnten.
- Die Feuchtigkeit ist eine natürliche Nebenwirkung fuer das Spa, das in der Halle installiert ist. Der Raum muss belüftet werden. Installieren Sie bitte ein Belüftungssystem, damit es in der Halle trocken ist.

## Zusätzliche Anforderungen fuer Installation ausserhalb der Halle

- Stellen Sie sicher, dass das Spa auf einem stabilen, flachen und glatten Boden aufgestellt. Der Boden Kann die Gesamtgewicht vom Spa mit maximalen Anzahl von Personen tragen.
- Stellen Sie sicher, dass das Spa nicht auf Gras oder Erde aufgestellt. Wenn das Gras in die Badewanne hineinwaechst, wird der Spa Boden beschaedigt.
- Lassen Sie das Spa nicht fuer laengere Zeit.
- Bei Verwendung des Whirlpools mit einer Temperatur von mehr als 20°C (68°F) oder einer Verwendung bei nur kurzzeitiger Sonneneinstrahlung, muss das Manometer stets im gelben Bereich gehalten werden.
- Den Whirlpool nicht im Freien installieren oder verwenden, wenn die Außentemperatur weniger als 4°C (39°F) beträgt. Den Whirlpool nicht verwenden, wenn das Wasser im Zirkulationssystem, der Pumpe und den Leitungen gefroren ist. Setzen Sie eine Waermehaltungsmatte oder eine elektronische Heizmatte (\*Optional) zwischcn dem spa und dem Boden, um die Waermeverlust vom Boden aus zu vermeiden und Waerme zu halten.

## PRCD Test

### ⚠ WARNUNG

Gefahr eines elektrischen Schlags: Dieses Produkt ist mit einem PRCD am Ende des Netzkabels versehen. Die PRCD muss vor jedem Gebrauch geprüft werden. Verwenden Sie das Spa nicht, wenn das PRCD nicht ordnungsgemäß funktioniert. Ziehen Sie das Netzkabel ab, bevor der Fehler erkannt und behoben worden ist. Wenden Sie sich an einen zugelassenen Elektriker, um den Fehler zu beheben. Es gibt keine Ersatzteile im PRCD. Nach Öffnen des PRCD erlischt die Garantie.

1. Stecken Sie den Netzstecker in die Steckdose.
2. Drücken Sie die **RÜCKSETZEN-Taste** („RESET“) am PRCD. Die Kontrolllampe leuchtet rot.
3. Drücken Sie die **TESTEN-Taste** („TEST“) am PRCD. Wenn die Kontrolllampe erlischt, funktioniert der PRCD-Schalter einwandfrei. Wenn die Kontrolllampe nicht erlischt, ist der Fehlerstromschutzschalter PRCD fehlerhaft.
4. In diesem Fall benutzen Sie das Spa nicht und ziehen Sie den Stecker aus der Steckdose.
5. Wenden Sie sich an einen qualifizierten Elektriker, um den Fehler zu beheben. Gehen Sie nach erfolgter Fehlerbehebung wieder Schritte 1. bis 3. durch. Wenn diese Schritte einen fehlerfreien PRCD-Schutzschalter ergeben haben, drücken Sie erneut die **RÜCKSETZEN-Taste** auf dem PRCD; wenn die Kontrolllampe rot leuchtet, ist das Spa betriebsbereit.

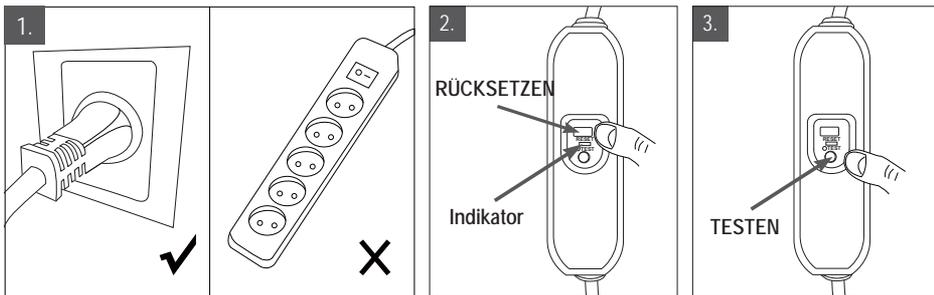

Die PRCD funktioniert nicht an defekten Steckdosen oder Steckerleisten.

## ERDUNG DES SPAS

Zu Ihrer Sicherheit muss der Whirlpool geerdet sein.

Damit der Whirlpool geerdet ist, muss die Netzanschluss-Steckdose am Gebäude mit einem wirksamen Schutzleiter ausgerüstet sein, der mit dem Hauptpotentialausgleich des Gebäudes verbunden ist.

Da die Anforderungen an die elektrische Hausinstallation, die von Ihrem Energieversorgungsunternehmen vorgegeben wird, regional unterschiedlich sind, wenden Sie sich bitte zur Abklärung an Ihr Energieversorgungsunternehmen.

Sofern dieser Potentialausgleich in Ihrer Hausinstallation bislang nicht vorhanden ist, muss der Whirlpool von einem Elektriker an den Gebäudepotentialausgleich angeschlossen werden. (siehe Abbildung unten). Wenden Sie sich in diesem Fall an eine Elektrofachkraft in Ihrer Nähe.

Wir empfehlen hierzu die Verwendung eines Kupferleiters mit mindestens 1,5mm<sup>2</sup>.

## SPA AUFSTELLUNG

---

1. Legen Sie das gesamte Paket auf die ausgewählte Stelle
2. Legen Sie alle Teile auf dem Boden, stellen Sie sicher, dass alle Teile vorhanden sind. Stellen Sie sicher, dass die Badewanne auf der richtigen Seite steht. (\*Fuer die fehlenden oder beschaedigten Teile wenden Sie sich an das MSpa Service Center )
3. Verbreiten Sie die Waermehaeltungmatte auf einem geraeumten Bereich Rollen Sie die Spa Linie auf der Bodenmatte auf. Die Waermehaeltungmatte kann die Waermeverlust vermeiden mat.

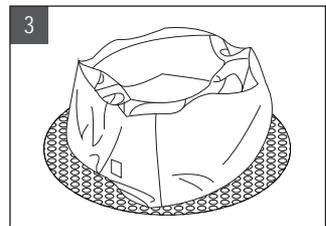
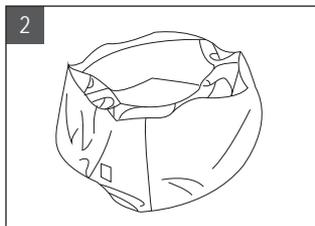
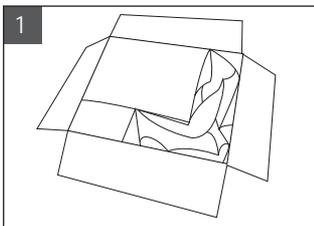

- **NOTE:**  
**Soho P-SH069:** Verbreiten Sie die quadratische Bodenmatte und lege Sie die Bodenmatte auf die ausgewählte Stelle. Stellen Sie sicher, dass der Dekel von Guertel und die Matte sind zugeknopft.

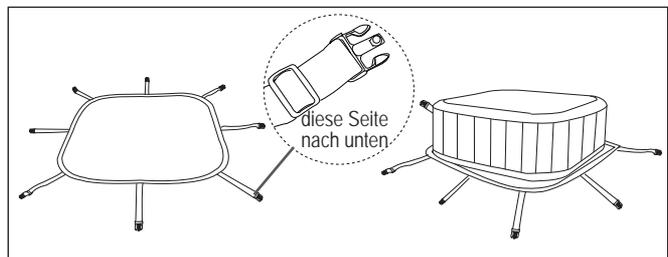

## 4. Aufblasen des Spas

- 4.1 Stecken Sie das Netzteil des Spa in eine geerdete Steckdose.
- 4.2 Drücken Sie die RÜCKSETZEN-Taste („RESET“) am PRCD, das Display auf dem Controller zeigt die Nummern an.
- 4.3 Drehen Sie den Befüllknopf auf den Befüllungsstatus <ON> (EIN) und drücken Sie lange ( $\geq 2$  Minuten) die Blasketaste auf dem Steuergerät, um das Befüllen zu starten, bis der gelbe Bereich des Manometers herausgedrückt wird.
- 4.4 Zur Aktivierung weiterer Funktionen, beenden Sie das Drücken der Luftblasketaste und schalten Sie den Drehknopf wieder auf <OFF> (AUS).

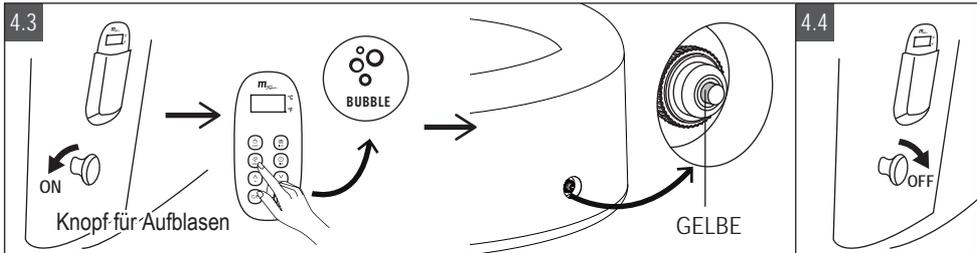

## 5. Spa Blase Inflation

- 5.1 Oeffnen Sie die Lufventil (a) auf der Blase. Verbinden Sie den Schlauch (b) mit der Ventil.
- 5.2 Druicken die Bubble  Taste, um es aufzupumpen, bis es stabil, aber nicht schwer.
- 5.3 Druicken Sie Bubble  Taste fuer mehr als 3 seconds, um diese Funktion auszuschalten. Schrauben Sie die Ventilcappe ab und lassen Sie die Luft aus, bis der grueene Licht auf dem Manometer leuchtet.
- 5.4 Legen Sie die Luftventilkappe (c) zurueck auf die Bedienfeld. Ziehen Sie den Schlauch aus und Schliessen die Ventilcappe ab. (a)

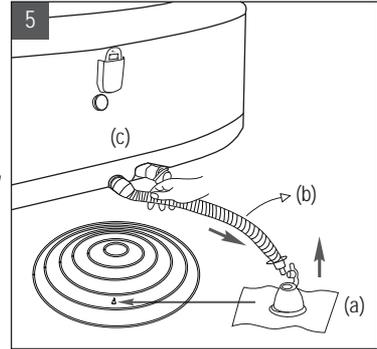

### NOTE: DeflationAnweisung

#### Spa Deflation

1. Schrauben Sie die Lufventil von der Badewanne ab, um das Spa zu entleeren.
2. Wenn die Deflation fertig ist, legen Sie die Ventilcappe zurueck.

#### Spa Blase Deflation

1. Ziehen Sie die Ventilcappe ab druecken Sie das Ventil, bis die Luft entleert ist.
2. Legen Sie das Ventil zurueck.

## 6. Wasserfuellung

- 6.1 Ueberpruefen Sie, ob die Spa Linie auf der ausgewaehlten Flaechen ist. Zeigen Sie das Ventil zu einer geeigneten Flaechen fuer Auslass vor der Inflation.
- 6.2 Fuellen Sie das Spa mit dem frischen Wasser auf ein Niveau zwischen Minimum und Maximum Linie, die auf der Innenseite der Badewanne markiert ist. Fuellen Sie das Spa nicht mit zuviel Wasser. Es ist empfohlen, dass mit dem Lauwarmwasser das Spa zu fuellen, auf dieser Weise wird die Energie gespart.

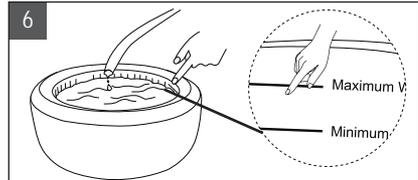

### WARNUNG:

- Die minimale Wasserlinie muss erreicht werden, die maximale Wasserlinie darf aber nicht ueberschritten werden, um Pumpenausfall zu vermeiden.
  - Niemals fuellen Sie das Spa direkt mit dem Wasser von einer Temperatur ueber 40°C (104°F).
  - Um den Ausfall vom Steuersystem zu vermeiden, darf das Spa nicht betrieben werden, erst wenn die minimale Wasserlinie erreicht wird.
- 6.3 Nachdem Sie das Spa mit Wasser gefuellt haben, ueberpruefen Sie die Spa Druckluft doppelt, damit sichergestellt wird, dass auf dem Manometer es gruen gezeitigt.
  - 6.4 Installieren Sie die Filterkartusche. Bitte beziehen Sie sich auf die Bedienungsanleitung auf S. 20.
  - 6.5 Legen Sie die aufgepumpte Blase und den Spadeckel mit Reissverschluss ueber der Spa Badewanne, und stellen Sie sicher, dass der Reissverschluss vom Deckel verschlossen sind und der Deckel durch das digitale Schloss im Zubehoerpaket geschlossen ist.

## Wichtig:

- Ueberpruefen Sie das Spa regelmassig gegen die Leckage, Verschleiss.
- Ueberpruefen und wachsen den Reissverschluss regelmassig, um den Reissverschluss glatt zu halten und die Spalte zu vermeiden.

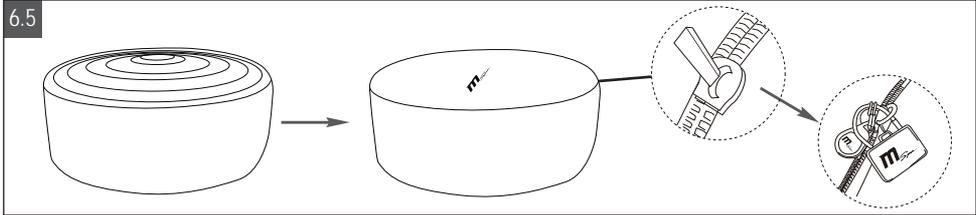

6.6 Schalten Sie das Erhitzen auf dem Bedienfeld ein, nach der Bedienfel Anweisung. Maximale erhitzungTemperatur ist 40°C (104°F). Die stuedliche Erhitzungsrate ist 1.5°C-2°C (2.5°F-3.5°F) fuer 4 Personen and 1.2°C-1.8°C (2°F-3°F) for 6 Personen.

## 7. Reissverschluss and Guertel Operation

### 7.1 DigitalerSchloss Operation

UrspruenglichesPasswort ist "000". Veraendern Sie das Passwort wie folgend:

- Druetzen Sie die Taste (a) in die Richtung von Fig. 7.1.(1), um den digitalen Schloss zu entsperren.
- Stellen Sie Ihr Passwort in 3 Ziffern ein, in dem Sie das Nummernrad drehen (b), sehen Sie Fig.7.1.(2).
- Legen Sie das Kabel wieder ein (c). Das neue Passwort ist eingestellt.

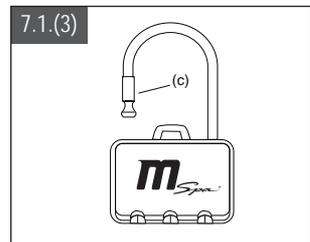
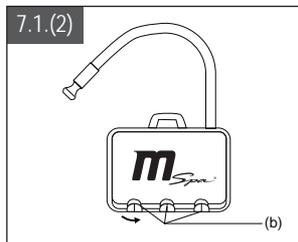
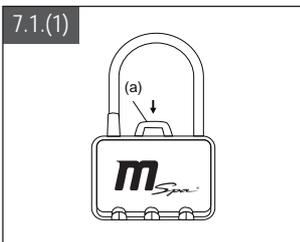

### 7.2 Quadratischer Spa GuertelSchloss Operation

#### Guertel schliessen

- Setzen Sie die Guertel auf der Bodenmatte zu der Guertel vom Spa Deckel, bis Sie eine "Klick" hoeren.

#### Guertel entsperren

- Druetzen Sie beide Seiten der verriegelten Schnalle zusammen, und druecken Sie gleichzeitig den Knopf in der Mitte der Schnalle. Druetzen Sie den mittigen Knopf und entriegeln.

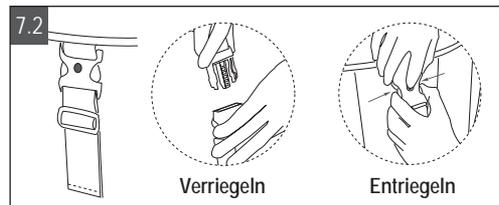

# BETRIEB DES KABELGEBUNDENEN CONTROLLERS

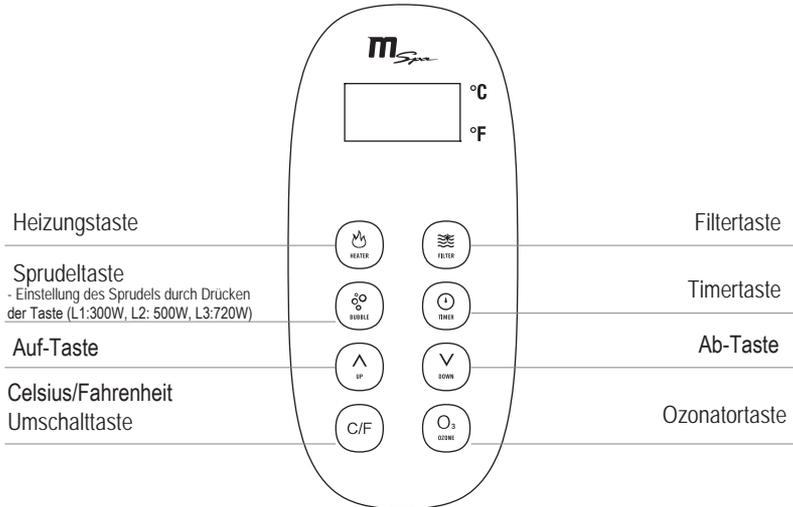

**Hinweis:** Temperaturanzeige: Drücken Sie RÜCKSETZEN („Reset“) auf dem Fehlerstromschutzschalter PRCD, der Bildschirm zeigt die aktuelle Temperatur an



**Heizungs-Taste:** Drücken Sie die Heizungs-Taste, um das Aufheizen zu beginnen oder zu beenden.

Der Filter wird automatisch für 15 Sekunden ausgeführt, um die Betriebsbedingungen zu testen, sobald die HEIZ-Funktion gestartet wird. Falls keine Abnormalität auftritt, wird das Heizelement die Arbeit fortsetzen, bis die Wassertemperatur den eingestellten Wert erreicht. Nachdem die Wassertemperatur unterhalb der eingestellten Temperatur abfällt, wird das Heizelement erneut gestartet, um das Wasser automatisch zu erhitzen. Das rote Aufleuchten der Heizungs-Taste bedeutet, dass die Heizung aktiviert ist. Das grüne Aufleuchten der Heizungs-Taste bedeutet, dass das System sich im Standby befindet und das Wasser auf der eingestellten Temperatur hält.



**Filter-Taste:** Drücken Sie die Filter-Taste, um die Funktion ein- oder auszuschalten. Wenn die Filter-Taste grün leuchtet, ist die Funktion aktiviert.

**HINWEIS:** Die Filtration kann nicht ausgeschaltet werden, wenn die Heizfunktion eingeschaltet ist (unabhängig, ob die Heizung eingeschaltet ist oder sich im Standby befindet). Wenn die Heizungsfunktion ausgeschaltet ist, wird die Filtration nach 30 Sekunden gestoppt. Die Filterfunktion kann dann separat aktiviert werden.

**ANMERKUNG:** Das Auto-Filterssystem schaltet sich automatisch alle 4 Stunden ein.



**Blasen-Taste:** kann zwischen 3 Ebenen eingestellt Die Standard Blasen Massage ist Stufe 2

(500W). Druecken Sie die Blase Taste wieder, um auf Level 3 umzuschalten (720W). Druecken Sie wieder, wird es auf Level 1 (300W ) umgeschaltet. Um die Kunktion auszuschalten, Druecken Sie die BLASÉ Taste fuer 3 Sekunden.

**HINWEIS:** Die Sprudelbadfunktion wird nach jedem 20-minütigen Betrieb aus Sicherheitsgründen automatisch abgeschaltet. Es kann 10 Minuten nach dem Abschalten reaktiviert werden.

**Achtung:** Die Blasenfunktion kann nur aktiviert werden, wenn der Befüllknopf sich in der Position <OFF>(AUS) befindet.



**Einstelltasten:** Drücken Sie die NACH OBEN- oder HINUNTER-Taste, um die Temperatur einzustellen. Auf dem Display blinkt der Einstellwert. Stellen Sie die Temperatur innerhalb von 3s ein. Andernfalls endet der Modus zur Temperatureinstellung automatisch. Wenn während der Einstellung eine andere Taste gedrückt wird, wird die Einstellung ebenfalls gestoppt. Die auf dem Bildschirm angezeigte aktuelle Temperatur wird bestätigt.



**HINWEIS:** Die Temperatur der Standardeinstellung beträgt 38°C; Temperaturbereich: 20 - 40°C.

**Controller-Verriegelung:** Drücken Sie gleichzeitig die NACH OBEN- und HINUNTER-Taste für 3 Sek, um den Controller zu sperren (ein Summton ertönt dann 3x). In diesem Modus wird bei Drücken einer Taste auf dem Controller die entsprechende Funktion nicht eingeschaltet. Drücken Sie nochmals gleichzeitig NACH OBEN- und HINUNTER-Taste für 3 Sek, um den Controller wieder zu entsperren.



**Timer-Taste:** Drücken Sie den TIMER-Taste, um den Voreinstellungsmodus aufzurufen. Durch Drücken der NACH OBEN- und HINUNTER-Taste können Sie die Heizung automatisch bis zu 99 Stunden einstellen und starten. Die TIMER-Einstellung wird bestätigt, wenn keine weitere Bedienung in mehr als 3 Sekunden erfolgt oder die TIMER-Taste nochmals gedrückt wird. Die Heizfunktion wird automatisch nach der nach der eingestellten Zeit beginnen.

**Abbrechen:** Drücken Sie die TIMER-Taste für 3s, um die Voreinstellung abzubrechen.

**HINWEIS:** Die Funktion der Voreinstellung kann nicht während des Heizvorgangs eingeschaltet werden. Der Voreinstellungsmodus endet auch, wenn die Heizfunktion direkt über die Heizung-Taste eingeschaltet oder das Spa neu gestartet worden ist.



**Celsius/Fahrenheit Toggle Taste:** Die Temperatur kann gezeigt in Celsius oder in Fahrenheit. Das Standard-System ist mit Celsius gezeigt.



**Ozonator-Taste:** Die Ozone aktivieren. Das Ozone Icon zeigt, wenn die Ozone Funktion aktiviert ist. Aus Sicherheitsgründen für Babys, der Ozonator kann nicht betrieben werden, wenn die Blase Funktion ausgeschaltet ist. Der Ozonator wird automatisch ausgeschaltet nach 2 Stunden Betrieb. Ozone Output ist 30-50mg/Hr.

**Hinweis:** Wenn die Ozone vorkommt, bitte bleiben Sie nicht im Spa. Der Ozonator wird nicht funktionieren, wenn das Spa kein Wasser hat oder wenn die Blase Taste eingeschaltet ist. Die Filtration kann nicht ausgeschaltet werden, solange der Ozonator verwendet wird.



**Filterpatronen-Alarm:** Wenn die Filterfunktion über die Filtertaste aktiviert ist, blinkt die Filtertaste abwechselnd rot und grün, sobald der Filter ersetzt werden muss. Wenn die Filtertaste nicht aktiviert ist, blinkt die Filtertaste rot, sobald der Filter ersetzt werden muss. Um den Alarm danach zu löschen, drücken Sie die Filter-Taste für 3s.

**WICHTIG:** Die folgenden Bedienungen werden die langsame Wassererhitzung verursachen.

- Die Umgebungstemperatur ist niedriger als 10°C (50°F).
- Die Windgeschwindigkeit draussen ist über 3.5-5.4m/s (8-12mph).
- Die Luft Blase Funktion ist aktiviert, während die Funktion Heater eingeschaltet ist.
- Das spa ist nicht vernünftig gedeckt mit dem Spa Deckel, während die Funktion Heater eingeschaltet ist.

	FREQUENZ	AKTION
Filter Patrone	Kumulative Verwendung bis zu 150 Stunden oder Reinigung Erinnerung ist aktiviert	Reinigen Sie die Filterpatrone oder ersetzen Sie sie durch eine neue. Die Filterkartusche muss möglicherweise innerhalb von 150 Stunden nach dem ersten Gebrauch ersetzt werden.
SPA	Nicht verwendet für 2 ~ 3 Tage oder länger	Verwenden Sie zum Schutz eine Schutzhülle
	Überprüfen Sie rechtzeitig die Wasserqualität und stellen Sie diese auf ein empfohlener Bereich	Zum Einstellen Wasseraufbereitungsmittel verwenden

## WASSER WARTUNG UND CHEMIKALIEN

### Wasserhygiene/Entkeimung

Der Spa-Besitzer muss das Spa-Wasser regelmäßig kontrollieren und es entkeimen (bei Bedarf täglich). Das Hinzufügen von Desinfektionsmitteln oder anderen Chemikalien verhindert die Vermehrung von Bakterien und Viren, die im Spa-Wasser vorhanden sind. Die Aufrechterhaltung einer ordnungsgemäßen Wasserbilanz durch den Einsatz von Desinfektionsmitteln ist der wichtigste Faktor für eine lange Lebensdauer und guten Aussehens des Spas sowie für sauberes und gesundes Wasser. Wenden Sie sich hierzu an ein Fachgeschäft zur Poolwasseraufbereitung für Fragen zu Chemikalien, Desinfektionsmitteln, Teststreifen und Testverfahren.

### Chemisches Wassergleichgewicht

Befolgen Sie die unten stehenden Anweisungen, um die Badewasserqualität zu erhalten.

PARAMETER	PRÜFHÄUFIGKEIT	RICHTIGES LEVEL
pH	Täglich	7,2-7,6 bei Verwendung von Chlor; 7,2-7,8 bei Verwendung von Brom
Freies Chlor	Täglich	3-5 ppm
Bromrückstände	Täglich	2-4 ppm
Gesamtalkalität (TA)	Wöchentlich	80-120 ppm
Gesamthärte	Wöchentlich	200-500 ppm

### HINWEIS:

- Zu niedriger pH-Wert beschädigt den Whirlpool und die Pumpe. Schäden, die sich aus dem chemischen Ungleichgewicht ergeben, sind nicht von der Gewährleistung abgedeckt.
- Zu hoher pH-Wert (hartes Wasser) führt zu Ablagerungen innerhalb der Filterpumpe, was zu Pumpenschäden führen kann, was ebenfalls nicht von der Gewährleistung abgedeckt ist.

### WASSERAUFBEREITUNG:

- Befolgen Sie immer die den Anweisungen des Fachmanns und die Gesundheits- und Gefahrenwarnungen des Herstellers.

- Mischen Sie niemals Chemikalien miteinander. Geben Sie die Chemikalien separat in das Badewasser. Lösen Sie jede Chemikalie gründlich auf, bevor Sie diese dem Wasser hinzufügen.
- Bitte beachten Sie, dass Chlor- und Bromprodukte niemals gemischt werden sollten. Das ist sehr gefährlich. Wenn Sie in der Regel Chlor-basierte Produkte verwenden und Sie auf Brom-basierte Produkte wechseln wollen (oder umgekehrt) ist es zwingend erforderlich, das Spa-Wasser vollständig zu wechseln, bevor Sie irgendein Produkt ändern.
- Fügen Sie keine Chemikalien hinzu, wenn sich Personen im Spa befinden. Dies kann Haut- oder Augenreizungen verursachen.
- Verwenden Sie Chemikalien oder konzentriertes Chlor nicht im Übermaß. Dies kann den Whirlpool beschädigen und zu einer potenziellen Gefährdung Ihrer Haut führen. Bei nicht bestimmungsgemäßer Verwendung von Chemikalien erlischt die Garantie.

### Pflege von Spa-Wasser und Filterpatrone

Schützen Sie alle Spa-Insassen vor möglichen wasserbedingten Krankheiten, indem Sie das Spa-Wasser sauber und hygienisch halten.

1.1 Installieren Sie eine saubere Filterkartusche am Wassereinlass.

- Installieren Sie zuerst den Kartuschenboden am Einlass, indem Sie ihn im Uhrzeigersinn drehen.
- Installieren Sie dann die Filterkartusche am Unterteil. Drücken Sie sie hinein und arretieren sie. Es sollte immer an Ort und Stelle bleiben, wenn der Pool mit Wasser gefüllt ist.

1.2 Überprüfen und reinigen Sie die Filterpatrone nach jedem Gebrauch und wechseln Sie die Filterpatrone nach einem kontinuierlich Gebrauch von 150 Stunden oder nachdem die Reinigungsaufforderung angezeigt wird.öst.

- Ziehen Sie die Filterpatrone aus dem Sockel heraus.
- Verwenden Sie einen Gartenschlauch, um die Patrone abzuspülen.
- Setzen Sie die saubere oder Ersatzkartusche wieder an der Whirlpoolwand ein.

**Hinweis:** Werfen Sie den Kartuschenboden nicht weg, wenn Sie die Filterkartusche austauschen. Ersetzen Sie das Unterteil nur dann, wenn es sich nach längerer Verwendung lockert.

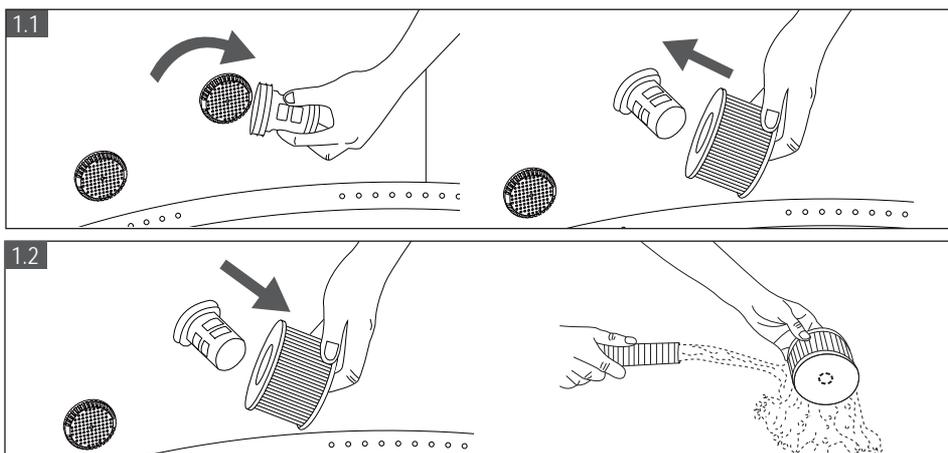

2. Wechseln Sie das Spa-Wasser alle 3-5 Tage. Siehe Abschnitt "Entleerung, Reinigung und Lagerung".
3. Verwenden Sie Spa-Chemikalien, um die richtige Wasserchemie (Entkeimung, Gleichgewicht) zu erhalten. Spa-Schäden durch Missbrauch von Chemikalien oder nicht ordnungsgemäß ausgetauschtes Wasser sind nicht von der Gewährleistung abgedeckt. Weitere Informationen zur Poolwasseraufbereitung erhalten Sie bei Ihrem örtlichen Spa- oder Pool-Händler.
4. Duschen Sie immer, bevor Sie das Spa benutzen. Verwenden Sie keine Hautpflege- oder Sonnenschutzprodukte während der Verwendung des Whirlpools.
5. Wenn eine der beiden Düsen verstopft ist, benutzen Sie den Öffner, um das Problem zu überprüfen und den Einlass zu reinigen.

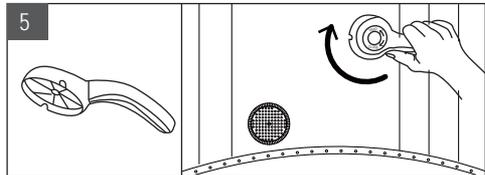

## ENTWAESSERN, REINIGEN UND LAGERUNG

---

### Spa Entwaessern

1. Schalten Sie alle Tasten(Heater, Filter und Blase) auf dem Bedienfeld aus.
2. Schliessen Sie den Ventiladapter an einen Gartenschlauch an, legen Sie das andere Ende des Gartenschlauchs auf einem vernuenftigen Bereich wo die lokale Umwertschutzvorschriften erlauben. (Fig.1)
3. Entfernen Sie die Ventilkappe von der Aussenseite der Badewanne und befestigen Sie den Ventiladapter mit Gartenschlauch zum Ventil. (Fig.2)
4. Eroeffnen Sie von der Innenseite der Badewanne die Ventilkappe, Wasser wird anfangen, durch den Gartenschlauch zu fliesen. (Fig.3)
5. Wenn das Wasser abgelaufen ist, heben Sie die Badewanne von der Untenseite zum Abfluss, lassen Sie das restliche Wasser ablaufen und leeren Sie die Badewanne vollstaendig. (Fig.4)
6. Druucken Sie  die Blasé Taste, um das Wasser im Leitungssystem zu trocken. Aktiviert die Blase Funktion fuer 15 Minuten, um das restliche Wasse auszublasen. (Fig.5)
7. Wenn das Wasser abgelaufen ist, verwenden Sie ein sauberes Handtuch, um das restliche Wasser und Feutigkeit auf der Badewanne und Dem Bedienfeld abzuwischen. (Fig.6)

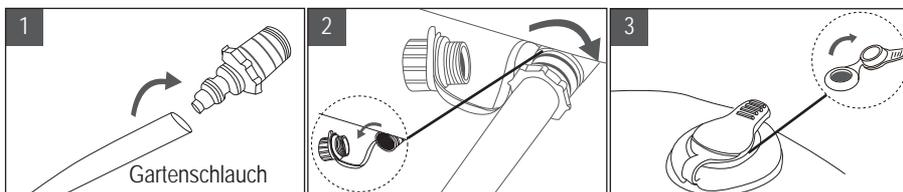

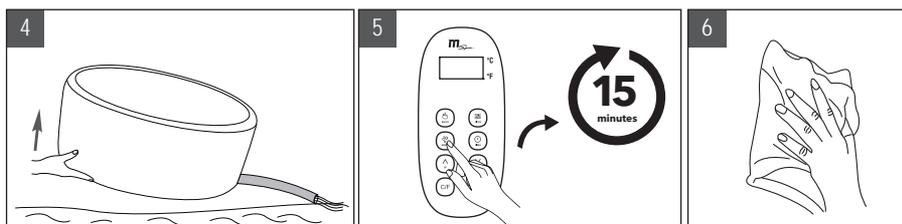

## Spa Tub Cleaning

Bevor Sie neues Wasser einfüllen, reinigen Sie die Wanne (und die Filterkartusche, siehe 7.2). Verwenden Sie hierzu einen Schwamm und eine milde Seifenlösung. Spülen Sie anschließend gut mit Wasser nach und lassen das Reinigungswasser gründlich ab, bevor Sie Frischwasser nachfüllen.

Wenn es im Spa leer ist, entfernen Sie die Patrone aus der Innenseite der Badewanne, reinigen oder wechseln Sie die Patrone. Verwenden Sie einen Schwamm und eine milde Seife, um das Öl oder Flecken aus der Innenseite der Badewanne abzuwischen. Spülen Sie die Spa Badewanne, bevor Sie die Spa Badewanne mit Wasser erfüllen.

**WICHTIG:** Verwenden Sie keine Stahlwolle, Hartbürsten oder Scheuermittel.

## Spa Badewanne und Luft Blase Reparatur

Verwenden Sie die beigefügten Werkzeuge, um die Punction zu reparieren:

1. Reinigen und trocken Sie den Bereich, der zu reparieren ist.
2. Tragen Sie den Kleber auf den PVC Patch auf und tragen Sie es schnell auf den beschadigten Bereich. (Kleber ist nicht beigefügt)
3. Machen Sie die Oberfläche glatt und entfernen Sie die Luftblase und lassen Sie es trocken fuer 5-10 Minuten.

**HINWEIS:** Kleber ist nicht beigefügt.



## Lagerung und Vorbereitung fuer den naechsten Gebrauch

1. Leeren und reinigen Sie das Spa, indem Sie den Abschnitt „Leerung“ und „Reinigung“ befolgen.
2. Bewahren Sie die Anweisung, um die Badewanne und die Spa Steuereinheit und Luftblase zu entleeren und zerlegen.
3. Bevor Sie die Komponenten und Zubehoeren lagern, stellen Sie sicher, dass alle Komponenten und Zubehoeren sauber und trocken sind. Lassen sie die Spa Badewanne in der Sonne fuer eine Stunde trocken, bevor Sie die Spa Badewanne lagern.

4. Falten Sie die Spa Badewanne locker zusammen und vermeiden Sie die Beschädigung oder Leckage durch scharfe Ecke.
5. Bereiten Sie eine neue zusätzliche Patrone fuer den naechsten Gebrauch.
6. Bewahren Sie das Spa und Zubehoer trocken und kontrollieren Sie die Temperatur zwischen 0°C - 40°C (32°F - 104°F) .
7. Die urspruengliche Verpackung ist empfohlen fuer die Spa Lagerung.

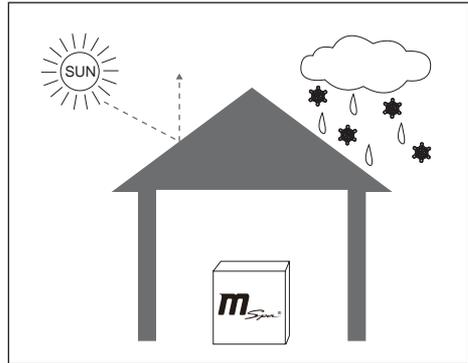

## BEHANDLUNG UND UMWELTSCHUTZ



Diese Zeichnung bedeutet, dass dieses Produkt nicht zusammen mit anderen Hausmuell entsorgt werden darf. Um die Umwelt oder die menschliche Gesundheit vor unkontrollierter Abfallentsorgung zu schuetzen, recyceln Sie die Muell verantwortlich, um die Wiederverwendung der Materialressource zu foedern.

Um Ihr gebrauchtes Geraet zurueckzugeben, benutzen Sie bitte die Ruecksende und Sammelsystem oder wenden Sie sich an den Haendler, wo Sie das Produkt gekauft haben.

## PROBLEMBEBEHUNG

### FEHLER CODE TABELLE

LED READING	URSACHE	LOESUNG
E0	Wasser Temperatur ist niedriger als Null grad or ueberschreitet 55°C (131°F)	Wechseln das Wasser oder kontaktieren das MSpa Service Center.
	Temperatur Sensor Defekt	
E1	Störung des Schalters für die Wasserstrom	Kontakt mit MSpa Service Center.
	Filter Defekt	
	Die minimale Wasserlinie ist nicht erreicht	Mit mehr Wasser die minimale Linie erreichen.

PROBLEM	URSACH	LOESUNG
<b>KEINE ANZEIGE AUF DEM KABELGEBUNDENEN CONTROLLER</b>	Strom Defekt	Überprüfen Sie die Stromversorgung
	PRCD ist ausgeschaltet	Setzen Sie das PRCD zurück durch Befolgung des PRCD-Prüfabchnitts.
	PRCD kaputt	Kontaktieren Sie bitte MSpa Service Center
	Druecken Sie die Taste Ruecksetzen, es gibt keine Information im Bedienfeld	Kontaktieren Sie bitte MSpa Service Center
<b>HEIZT NICHT RICHTIG</b>	Temperatur sind zu niedrig eingestellt	Eine hoehere Temperatur einsetzen
	Filter Patrone sind verschmuzt	Renigen oder wechseln Sie die Patrone
	Die minimale Wasserlinie ist nicht erreicht	Fuegen Sie mehr Wasser bis zur minimalen Linie hinzu
	Heater Defrkt	Kontaktieren Sie bitte MSpa Service Center
	Filter Pumpe kaputt	Kontaktieren Sie bitte MSpa Service Center
<b>BLASENERZEUGER FUNKTIONIERT NICHT</b>	Automatisch ausgeschaltet für 10 Minuten	10 Minuten warten
	Unidirektionales Ventil ist nicht offen	Verbinden Sie die digitalen Kabel wieder, stellen Sie sicher, dass die internen Stifte ordentlich verbunden sind.
	Bedienfeld Defekt	Verbinden Sie die digitalen Kabel wieder, stellen Sie sicher, dass die internen Stifte ordentlich verbunden sind.
	Der Befüllknopf befindet sich in der Position <ON> (EIN)	Drehen Sie den Aufblas-Knopf in die OFF-Position und aktivieren Sie dann wieder die Blasen-Funktion.
<b>OZONATOR DEFEKT</b>	El nivel de agua no llega a la línea de agua mínima	Fuegen Sie mehr Wasser bis zur minimalen Linie hinzu
	Válvula unidireccional bloqueada	Kontaktieren Sie bitte MSpa Service Center
	La bomba del filtro no funciona	Lesen Sie bitte den Abschnitt „Filter Pumpe funktioniert nicht“
<b>FILTERPUMPE FUNKTIONIERT NICHT</b>	Filter sind von Schmutz oder andere Dinge verklebt	Reinigen oder wechseln Sie bitte die Filter Patrone
	Filter System Defekt	Kontaktieren Sie bitte MSpa Service Center

PROBLEM	URSACH	LOESUNG
<b>BADEWANNE HAT UNNORMALE FORM</b>	Zusaetzlicher Luftdruck durch den Sonnenschein	Ueberpruefen Sie bitte den Luftdruck und Lassen Sie bitte etwa Luft aus bei Bedarf. Wenn das Wetter warm ist, es empfiehlt die Luft auszulassen, um die Beschaeudung fuer die Spa Badewanne zu vermeiden.
<b>LECKAGE IM SPA</b>	Einlauf und Zulauf sind nicht fest	Tighten the inlet and outlet connection
	Die Entwaessrungsventil ist nicht vollstaendig geschlossen	Schließen Sie das Ablassventil. Wenden Sie sich an das MSpa Service Center, wenn Spa noch leckt
	Wasser laeuft von der Badewanne aus	Reparieren Sie die Leckage Stelle/spilt with the repair kit
<b>SPA VERLIERT LUFTDRUCK</b>	Das Luftventil ist blockiert	Blasen Sie den Whirlpool auf, bis der gelbe Abschnitt des Manometers herausgedrückt wird. Achten Sie darauf, dass das Ventil fest verschlossen ist. Tauschen Sie das Ventil gegebenenfalls aus.
	Loch oder Riss im Whirlpool	Füllen Sie Seifenwasser in eine Spritzflasche und sprühen Sie es auf die Oberfläche. Falls ein Leck vorhanden ist, treten kleine Bläschen aus. Nachdem Sie das Leck gefunden haben, reinigen und trocknen Sie den Leckbereich, dann verwenden Sie den mitgelieferten Reparaturflicken, Überprüfen Sie den Abschnitt „Reparatur von kleinen Löchern/Rissen“
<b>WASSER NICHT SAUBER</b>	Wasser wird zu lange gebraucht	Wasser wechseln
	Nicht ausreichend gefiltert	Erhoehen Sie die Filtration Frenquenz
	Filter Patrone schmutzig	Renigen oder wechseln Sie die Patrone rechtzeitig
	Unsachgemaesse Wasserpflege	Lesen Sie bitte chemische Herstellung

KONTAKTIEREN SIE LOKALEN MSPA HAENDLER ODER SERVICE CENTER, WENN FRAGEN ODER PROBLEME VORKOMMEN.

## BESCHRÄNKTE GARANTIE VON MSPA

MSpa® wurde mit Zuverlässigkeit und Einfachheit produziert. Alle Produkte wurden schon überprüft und keine Defekte wurden herausgefunden, wenn die Produkte vom Fabrik versendet.

MSpa garantiert das Produkt gegen Defekte in Material und Verarbeitungsprozess fuer einen Zeitraum:

### **EIN (1) Jahr.**

Die Garantiefrist beginnt mit dem Beschaffungsdatum und MSpa verlangt die Vorlage des ursprünglichen Nachweises, um das Beschaffungsdatum zu zeigen. Während der Garantiefrist, MSpa wird selbst entscheiden, ob das defective Produkt gewechselt oder repariert werden soll. Die gewechselte oder die schon reparierten Produkten werden nur garantiert, indem die Garantie nicht abgelaufen ist.

### **Seefracht Politik**

Die Verbraucher sind verantwortlich fuer das Transportkosten, wenn die defekten Produkte zum MSpa service center oder ORPC-Oriental Recreational Products (Shanghai) Co., Ltd. Zurueckgegeben.

### **Garantie Politik**

- Diese beschränkte Garantie gilt nicht fuer die Defekte, die von Nachlässigkeit, Unfall, Missbrauch verursacht werden, oder andere Ursachen ueber MSPas vernuenftige Kontrolle, inclusive aber nicht beschränkt auf: normale Abnutzung und Nachlässigkeit oder Nichtbeachtung der Anweisung, keine vernuenftige oder keine unreichende Wartung, Verbingung mit unvernuenftigem Stromverteiler; Beschädigung vom chemischem Wasser, Verlust von Badewanne Wasser, nicht autorisierte Produktmodifikationen oder Reparaturgebrauch fuer kommerzielle Zwecke, Feuer, Leuchtung, Hochwasser oder andere externe Ursachen.
- Die Garantie gilt nur in dem Land, wo MSpa diese Produkte verkaufen und MSpa bieten Services fuer das gleiche Modell mit identischen technischen Spezifikationen.
- Das Garantie Service ausserhalb des Kauflandes beschränkt sich auf die Bedienungen der entsprechenden Garantie innerhalb des Landes vom Service. Wo die Kosten der Reparatur oder Wechsel nicht von der Garantie abgedeckt werden, wird MSpa Vorschlaege machen und der Verbraucher bezahlen selbst fuer die Reparatur oder den Wechsel.
- Die Garantie gilt nur fuer den ursprünglichen Käufer und die Garantie beendet, wenn das Produkt nicht mehr zu dem ursprünglichen Käufer gehoert..
- Alle Reparaturen, die Garantie abdeckt, muessen vorab von ORPC ueber akkreditierten Haendler oder Beaufragten vorberechtigt werden und beweist, dass die defektiven Produkten zum Haendler oder Vertreter zurueckgebracht werden. Die Transportkosten werden vorab bezahlt bei Bedarf.
- Alle autorisierten Verkaufshaendler sind verantwortlich fuer alle im Rahmen der von MSpa produzierten Produkten. ORPC wird nicht verantwortlich fuer die Kosten, die von unauthorisierter Serviceperson verursacht.
- Produkte, die mit MSpa und einem anderen Hersteller gekennzeichnet sind, sind garantiert von dem anderen Hersteller.

### **Garantie Registrierung**

Bitte bewahren Sie den Kaufbeleg und die Garantiekarte fuer eventuelle spätere Garantieanfragen auf. Alle Reklamationen müssen bei autorisierten MSpa-Händlern oder Servicepartnern eingereicht werden. Die Kontaktinformationen zur Garantie finden Sie auf der Rückseite der Garantiekarte. Es ist wichtig, dass alle eingereichten Ansprüche alle erforderlichen Informationen enthalten, einschließlich Kundenname, Kaufbeleg, Seriennummer, Produktnummer, Problem und angeforderte Teile.



Donde El Lujo Es Asequible

www.the-mspa.com



# MSPA® Manual del Usuario

**P-MB049/069** Mont Blanc  
**P-SH069** Soho

**P-CA049/069** Camaro  
**P-EX049/069** Exotic

**ES**

NO DEVUELVA LA MERCANCÍA DIRECTAMENTE AL ALMACEN DE SU DISTRIBUIDOR POR FAVOR LLAME AL CENTRO DE SERVICIO POSTVENTA DE MSPA PARA REALIZAR ALGUNA PREGUNTA O CONTACTAR CON MSPA EN [info@the-mspa.com](mailto:info@the-mspa.com)

Debido a la mejora continua de los productos MSPA, MSPa se reserva el derecho de cambiar las especificaciones y la apariencia del producto, lo que puede dar lugar a actualizaciones del manual de instrucciones sin previo aviso.



# ENTRAR EN EL MUNDO DE MSPA

---

Bienvenido,

Gracias por elegir MSPa y por su confianza en nuestra marca. Creemos que usted disfrutará de los múltiples beneficios de usar los productos MSPa en los próximos años.

Con el objetivo de guiarle en su experiencia inicial de MSPa, nos complace presentarle este manual de instrucciones. Por favor lea detenidamente este manual en su totalidad antes de usar el producto por primera vez.

Estamos encantados de darle la bienvenida a la familia MSPa, y esperamos compartir con usted de nuestra experiencia.

¡Disfrute de su MSPa!



Sitio oficial de MSPa



Videos de montaje de MSPa

## CONTENIDO

---

Precauciones de seguridad.....	3
Especificaciones y descripción general del producto.....	9
Primer uso y preparación de la instalación.....	11
Instalación del Spa.....	13
Operación del panel de control.....	17
Mantenimiento de agua y químicos.....	19
Drenaje, limpieza y almacenamiento.....	21
Disposición y protección del medio ambiente.....	23
Solución de problemas.....	23
garantía limitada de mspa.....	26

## PRECAUCIONES DE SEGURIDAD

---

Por su propia seguridad y la de su producto, asegúrese de seguir las siguientes precauciones de seguridad. No seguir las instrucciones puede resultar en lesiones graves, daños a la propiedad o la muerte. Una instalación u operación incorrecta anulará la garantía.

### LEA, COMPRENDA Y SIGA TODAS LAS INSTRUCCIONES

#### PELIGRO

- Riesgo de Ahogamiento Accidental. Se debe tener extrema precaución para evitar el acceso no autorizado de los niños.
- Riesgo de ahogamiento. Inspeccione regularmente la cubierta del spa para ver si hay fugas, desgaste prematuro, daños o signos de deterioro. Nunca utilice una cubierta desgastada o dañada: no proporcionará el nivel de protección requerido para evitar el acceso no supervisado de un niño al spa.
- Riesgo de ahogamiento. Siempre bloquee la cubierta del spa después de cada uso.
- Riesgo de lesiones. Si el cable de alimentación está dañado, debe ser reemplazado por el fabricante, su agente de servicio o personas calificadas de manera similar para evitar riesgos.
- Riesgo de descarga eléctrica. No permita que ningún electrodoméstico, como lámpara, teléfono, radio o televisor, esté a menos de 1,5 metros de una bañera de hidromasaje.
- Riesgo de descarga eléctrica. No utilice el spa con lluvia, truenos o relámpagos.

#### ADVERTENCIA

- Para reducir el riesgo de descarga eléctrica, no utilice un cable de extensión, temporizadores, adaptadores de enchufe o conectores de convertidor para conectar el dispositivo al suministro eléctrico; proporcione una toma de corriente bien situada.

- El aparato con elementos calefactores incorporado debe conectarse a un enchufe con conexión a tierra y un cable de suministro provisto de un enchufe y PRCD equipado con una corriente de activación de 10mA.
- Las bañeras transportables de hidromasaje con conexión a tierra solo pueden ir conectadas directamente a una toma de corriente del cableado fijo que tenga conexión a tierra.
- Las partes que contengan partes móviles, excepto las piezas suministradas con un voltaje extra bajo de seguridad que no excede 12 V, deben ser inaccesibles para los ocupantes del spa.
- Las piezas que incorporan componentes eléctricos, excepto los dispositivos de control remoto, deben estar ubicadas o fijadas de modo que no puedan caerse en el spa.
- La caja de conexión eléctrica residencial debe estar situada en un lugar seguro y a una distancia de al menos 2 m del spa.
- La instalación eléctrica debe cumplir con los requisitos o normas locales.
- No presione o levante el panel de control ni coloque objetos pesados en el panel de control después de la instalación.
- Este aparato puede ser utilizado por niños de 8 años y mayores y por personas con capacidades físicas, sensoriales o mentales reducidas o con escasa experiencia y conocimiento, siempre que sean supervisados o hayan recibido instrucciones sobre el uso del aparato de forma segura y entienden los peligros involucrados. Los niños no deben jugar con el aparato. La limpieza y el mantenimiento del usuario no deben ser realizados por niños sin supervisión.
- Para reducir el riesgo o lesión, no se permite que los niños usen este producto a menos que estén supervisados en todo momento.
- Para reducir el riesgo de ahogamiento del niño, supervise a los niños en todo momento. Coloque y bloquee por favor la cubierta del spa después de cada uso.
- Asegúrese de que el suelo puede soportar el peso esperado, el cual se puede encontrar en la hoja de especificaciones. Calcule la carga esperada de agua más el peso total.
- Debe disponerse de un sistema de drenaje adecuado alrededor del spa para recoger al agua que desborda.
- Para reducir el riesgo de lesiones:

- a) Se recomiendan temperaturas más bajas para los niños pequeños y cuando el uso del spa excede los 10 minutos. Para evitar la posibilidad de hipertermia (estrés por calor), se recomienda que la temperatura media del agua del spa no supere los 40°C (104°F).
  - b) Dado que las temperaturas excesivas del agua tienen un alto potencial para causar daños al feto durante los primeros meses del embarazo, las mujeres embarazadas o posiblemente embarazadas deben limitar la temperatura del agua del spa a 38°C (100°F).
  - c) Antes de entrar en un spa o jacuzzi, el usuario debe medir la temperatura del agua con un termómetro preciso, ya que la tolerancia de los dispositivos de regulación de la temperatura del agua es variada.
  - d) El uso de alcohol, drogas o medicamentos antes o durante el uso del spa puede dejarle inconsciente y resultar en el ahogamiento.
  - e) El uso de alcohol, drogas o medicamentos puede aumentar en gran medida el riesgo de hipertermia mortal en spas.
  - f) Las causas y síntomas de la hipertermia se pueden describir de la siguiente manera: la hipertermia ocurre cuando la temperatura interna del cuerpo alcanza un nivel de varios grados por encima de la temperatura normal del cuerpo 37°C (98.6°F). Los síntomas de hipertermia incluyen un aumento en la temperatura interna del cuerpo, mareos, letargo, somnolencia y desmayos. Los efectos de la hipertermia incluyen la falta de percepción del calor; falta de reconocimiento de la necesidad de salir del spa; desconocimiento del peligro inminente; daño fetal en mujeres embarazadas; incapacidad física para salir del spa; y la inconsciencia provoca peligro de ahogamiento.
  - g) Las personas obesas o con antecedentes de cardiopatía, presión arterial baja o alta, problemas del sistema circulatorio o diabetes deben consultar a un médico antes de usar un spa.
  - h) Las personas que toman medicamentos deben consultar a un médico antes de usar un spa ya que algunos medicamentos pueden inducir somnolencia y otros medicamentos pueden afectar la frecuencia cardíaca, la presión arterial y la circulación.
  - i) Consulte con su médico antes de usarlo si está embarazada, padece de enfermedad diabética, tiene mala salud, o está bajo atención médica.
- Las personas con enfermedades infecciosas no deben usar un spa o una

bañera de hidromasaje.

- Para evitar lesiones, tenga cuidado al entrar o en el spa o la bañera de hidromasaje.
- Una temperatura del agua en exceso de 40°C (104°F) puede ser perjudicial para su salud.
- Nunca utilice un spa o jacuzzi solo o permita que otros usen el spa solos.
- No utilice un spa o bañera de hidromasaje inmediatamente después de practicar ejercicio extenuante.
- El calor del spa junto con alcohol, drogas o medicamentos puede causar inconsciencia.
- Salga inmediatamente en caso de que se sienta incómodo, mareado o somnoliento. El calor del spa puede causar hipertermia e inconsciencia. No coloque el spa en un ambiente 0°C (32°F) para evitar la congelación del agua restante en la piscina. Se recomienda poner la alfombra como barrera temporal entre la bañera de hidromasaje y el suelo. También se puede utilizar una esterilla de material similar al del spa u otros materiales con función de barrera contra el calor. No encienda el spa cuando el agua esté congelada.
- Nunca vierta agua a más de 40°C (104°F) directamente al spa.
- Desenchufe siempre este producto de la toma eléctrica antes de retirar, limpiar, reparar o hacer cualquier ajuste al producto.
- Nunca salte ni se tire de cabeza a un spa o cualquier superficie de agua.
- Durante el uso, no se debe colocar ninguna parte del aparato eléctrico sobre la bañera.
- No entierre el cable eléctrico. Coloque el cable donde no pueda ser dañado por uncortacésped, cortasetos u otros equipos.
- No intente enchufar o desenchufar este producto mientras esté en el agua o con las manos mojadas.
- No utilice el spa si se ha dañado durante el envío o si funciona de manera incorrecta.
- Póngase en contacto con el centro de servicio de MSpa para obtener más instrucciones.
- Mantenga a las mascotas alejadas del spa para evitar daños.
- No añada aceite de baño ni sales de baño al agua del spa.

## PRECAUCIÓN

- Añada siempre productos químicos al agua, nunca añada agua a productos químicos. Añadir agua a productos químicos puede causar humos fuertes o reacciones violentas y pulverización de químicos peligrosos.
- En cuanto al agua ya utilizada, vacíela a tiempo o utilice productos químicos de agua para limpiar el agua. Generalmente, el agua se cambia cada 3-5 días.
- Utilice el kit químico Mspa para la desinfección de acuerdo con las instrucciones del fabricante.
- No deje ni ponga el spa a una temperatura inferior a 4°C (39°F) si el calentador no está en funcionamiento.
- Siempre entre y salga del spa o bañera de hidromasaje lentamente y con cuidado. Tenga precaución con el suelo mojado.
- Para evitar dañara la bomba, no nunca encienda el spa o las bañeras de hidromasaje a menos que el agua llegue hasta la línea mínima.
- Coloque el spa o la bañera de hidromasaje únicamente en un lugar bien preparado que pueda soportar el peso necesario del spa.
- No deje el spa vacío durante un período de tiempo prolongado. Drene por completo el agua dentro de la piscina si no va a utilizarlo durante un largo periodo de tiempo. No exponga el spa al sol directo. Revise regularmente antes de cada uso. Guarde o proteja bien el spa después del uso.
- Abra la tapa superior del spa cuando la función Burbuja esté activada.
- Para evitar el peligro debido a un reajuste involuntario de la desconexión térmica, este aparato no se debe suministrar a través de un interruptor externo, como un temporizador, o conectado con un circuito que es conectado y desconectado regularmente por la empresa de servicios públicos .
- Consulte el capítulo correspondiente para obtener detalles sobre la limpieza y otros trabajos de mantenimiento.

**Advertencia:** Los niveles de protección del agua del aparato son distintos en diferentes zonas del producto. Consulte el esquema siguiente. (Los reglamentos de instalación cumplen con IEC 60364-7-702)

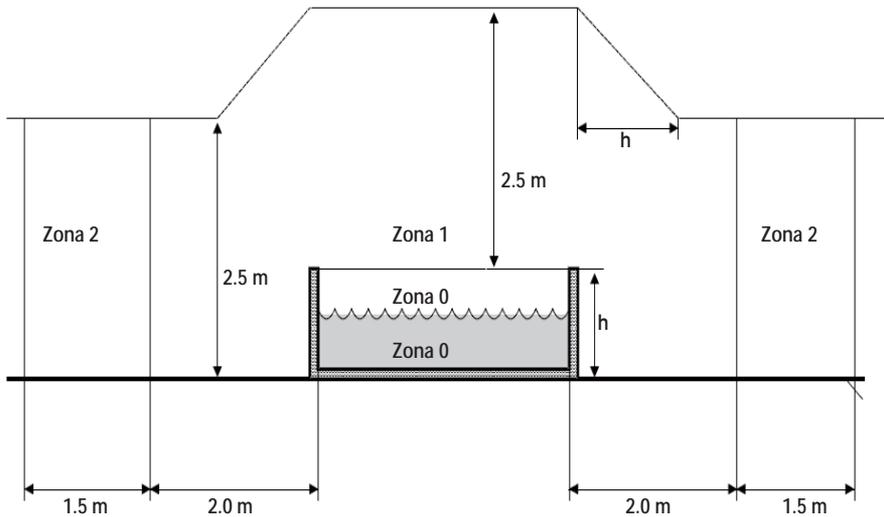

**NOTA-**Las dimensiones de las zonas medidas están limitadas por paredes y tabiques fijos.

Zonas	Descripción de las zonas
Zona 0	La zona 0 es la parte interna de la cuenca, incluyendo cualquier hueco en sus paredes o suelos.
Zona 1	La zona 1 está limitada por <ul style="list-style-type: none"> <li>• Zona 0</li> <li>• Un plano vertical a 2m del borde de la cuenca</li> <li>• El suelo o la superficie que ocuparán las personas</li> <li>• El plano horizontal a 2,5 m sobre el suelo o la superficie</li> </ul>
Zona 2	La zona 2 está limitada por <ul style="list-style-type: none"> <li>• Plano vertical exterior de la zona 1 y plano paralelo a 1,5 m del primero.</li> <li>• Por el suelo o superficie que ocuparán las personas.</li> </ul>

# ESPECIFICACIONES

SPA DE BURBUJA							
Modelo No. / Código	Forma	Capacidad del asiento	Capacidad de agua	Dimensiones Exteriores	Dimensiones Interiores	Altura	Peso
P-MB049 / MONT BLANC	Redondo	4 	700Ltr (184gal)	1.80m (71")	1.40m (55")	0.70m (28")	31kg (68.3lbs)
P-MB069 / MONT BLANC	Redondo	6 	930Ltr (245gal)	2.04m (80")	1.60m (63")	0.70m (28")	34.5kg (76.1lbs)
P-SH069 / SOHO	Cuadrado	6 	930Ltr (245gal)	1.85m (73")	1.45m (57")	0.68m (27")	35.5kg (78.3lbs)
P-CA049 / CAMARO	Redondo	4 	700Ltr (184gal)	1.80m (71")	1.40m (55")	0.70m (28")	31.5kg (69.4lbs)
P-CA069 / CAMARO	Redondo	6 	930Ltr (245gal)	2.04m (80")	1.60m (63")	0.70m (28")	35kg (77.2lbs)
P-EX049 / EXOTIC	Redondo	4 	700Ltr (184gal)	1.80m (71")	1.40m (55")	0.70m (28")	34.5kg (76.1lbs)
P-EX069 / EXOTIC	Redondo	6 	930Ltr (245gal)	2.04m (80")	1.60m (63")	0.70m (28")	38.5kg (84.9lbs)

Especificaciones del Sistema de Control	P-MB049 / MB069 / SH069 / CA049 / CA069 / EX049 / EX069
Sistema de Control	AC 220-240V~ 50Hz
Potencia Total	2300W
Calentador	1500W
Soplador de Aire de Masaje	3 Niveles (Nivel 1: 300W, Nivel 2: 500W, Nivel 3: 720W)
Bomba de Filtro	12V/60W
Generador Integrado de Ozono	5.5W, 30-50mg/Hr
Tapa Superior	Cubierta de cuero de PVC de primera calidad con lámina interior
Cubierta de la piscina	Cuero resistente de primera calidad de PVC, impermeable y anti-UV
Material de la piscina	Tejido de PVC de primera calidad

# DESCRIPCIÓN GENERAL DEL PRODUCTO

## Contenido del Paquete

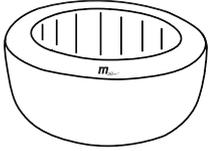
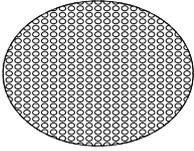
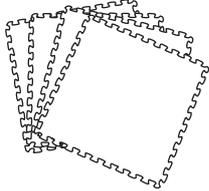
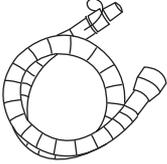
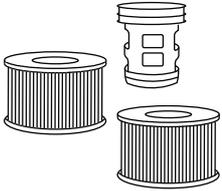
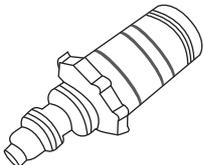
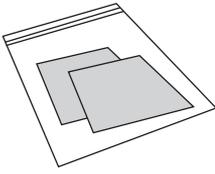
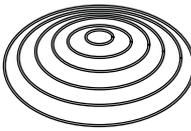
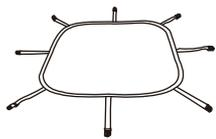
<p>A.</p> 	<p>B.</p> 	<p>C.</p> 	<p>D.</p> 
<p>E.</p> 	<p>F.</p> 	<p>G.</p> 	<p>H.</p> 
<p>I.</p> 	<p>J.</p> 	<p>K.</p>  <p>* Redondo o cuadrado</p>	<p>L.</p> 
<p>M.</p> <p style="text-align: center;">Solo para P-SH069</p> <div style="display: flex; justify-content: space-around; align-items: flex-end;"> <div style="text-align: center;">  <p>* Cubierta de hebilla para spa</p> </div> <div style="text-align: center;">  <p>* Alfombra de suelo</p> </div> </div>			

**NOTA:** Dibujos únicamente con fines ilustrativos. El producto real puede variar. No está a escala.

REF. NO.	DESCRIPCIÓN DE LAS PARTES	CANTIDAD
A	Cubierta del spa con lámina de aluminio en el interior (Soho P-SH06 viene con una alfombra de suelo con la cubierta)	1
B	Bañera de Spa	1
C	Panel de control	1
D	Alfombra de burbujas de protección térmica (Para P-MB049/069 / P-CA049/069)	1
E	Alfombra de espuma de protección térmica (Para P-EX049/069)	1
F	Cerradura digital (excepto para Soho P-SH069)	1
G	Manguera de inflado para la cámara	1
H	*2 Cartucho del filtro, base del cartucho	1
I	Adaptador para válvula de drenaje de Spa	1
J	Kit de reparación	1
K	Vejiga inflable de funda de Spa	1
L	Llave inglesa	1
M	Juego de funda de hebilla para el spa y alfombra de suelo	1

**NOTA:** Cuando haga su pedido de piezas, asegúrese de indicar el número de modelo y la descripción.

## PRIMER USO Y PREPARACIÓN DE LA INSTALACIÓN

### Preparación del sitio y requisitos

- El spa puede ser instalado en el interior y al aire libre. Sólo para uso doméstico.
- El spa debe instalarse en una superficie plana, lisa y de apoyo que sea capaz de soportar la carga máxima del spa lleno con los ocupantes máximos enumerados.
- Asegúrese de que el área esté libre de objetos puntiagudos debajo o alrededor del spa. Las superficies irregulares o poco sólidas pueden dañar el jacuzzi e invalidar su garantía. Nivele la superficie antes de llenar el spa con agua.
- Proporcionar un sistema de drenaje adecuado alrededor del spa para tratar el agua desbordada y las salpicaduras.
- Asegúrese de que haya suficiente espacio libre alrededor del spa para tener acceso completo al equipo del spa para su mantenimiento y/o servicio.

### Requisitos adicionales para la instalación en el interior

- Verifique si el suelo de soporte pueda aguantar el peso del spa lleno del número máximo de ocupantes. Consulte con un contratista calificado o ingeniero estructural para verificar este requisito.
- Asegúrese de que el suelo sea resistente al agua y tenga una superficie antideslizante. No instale el spa en una alfombra de cualquier otro material que pueda dañarse por la humedad.
- La humedad es un efecto secundario natural de la instalación del spa en interiores. La habitación debe estar bien ventilada para permitir que la humedad escape. Instale un sistema de ventilación para evitar el exceso de condensación de humedad en la habitación.

## Requisitos adicionales para la instalación al aire libre

- Asegúrese de instalar el spa en una superficie firme, nivelada y lisa que sea lo suficientemente fuerte como para soportar el peso total del spa lleno de los ocupantes máximos.
- No instale el spa sobre césped o suciedad, ya que esto aumenta la cantidad de residuos que entran al spa y daña el suelo del spa.
- No deje la cuenca del spa expuesta a la luz solar directa por un período prolongado de tiempo.
- Mantenga siempre el manómetro en la sección amarilla cuando utilice el jacuzzi a una temperatura superior a 20°C (68°F) o expuesto a la luz solar durante poco tiempo.
- No instale ni utilice el jacuzzi al aire libre a una temperatura inferior a 4°C (39°F). No utilice el jacuzzi cuando el agua en el sistema de circulación, la bomba y los tubos está congelada. Coloque una alfombra de preservación del calor o una alfombra de calefacción eléctrica (\*Opcional) entre el fondo del spa y el suelo para evitar la pérdida de calor desde el fondo del spa y para proporcionar una mejor retención de calor.

## Prueba PRCD

### ⚠ ADVERTENCIA

Riesgo de descarga eléctrica: Este producto preservaci con un PRCD ubicado en el extremo del cable de corriente. El PRCD debe ser probado antes de cada uso. No use el spa si el PRCD no funciona correctamente. Desconecte el cable de corriente hasta que haya identificado y corregido la avería. Contacte con un electricista con licencia para corregir avería. No hay partes que puedan ser reparadas por el usuario dentro del PRCD. Abrir el PRCD anulará la garantía.

1. Enchufe la máquina a la red eléctrica.
2. Presione el botón **REINICIO** del PRCD. El indicador se vuelve rojo.
3. Presione el botón **TEST** en el PRCD. El indicador PRCD debe apagarse. Si el indicador PRCD no se apaga, el PRCD está averiado.
4. Vuelva a pulsar el botón **REINICIO** del PRCD. El indicador debe volverse rojo. Si es así, el spa está listo para su uso.

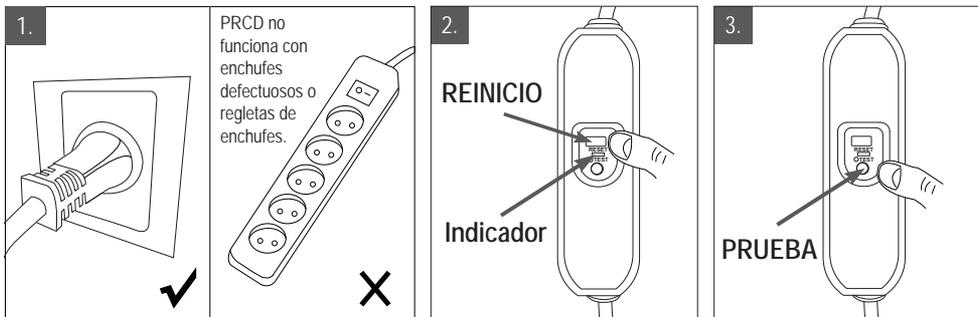

## Unidad de Control del Spa Conectada a los Conductores Externos de Unión Equipotencial

Un electricista calificado deberá cablear la unidad de control del spa al terminal de equipotencial doméstico usando un conductor de cobre sólido de 1.5mm<sup>2</sup> como mínimo.

# INSTALACIÓN DEL SPA

1. Mueva el paquete completo al sitio seleccionado. Abra la caja de cartón con cuidado, ya que se puede utilizar para almacenar el spa durante el almacenamiento prolongado o cuando no está en uso.
2. Coloque todas las piezas en el suelo y asegúrese de que todas las piezas estén bien presentes. Asegúrese de que la cuenca del spa esté hacia arriba. (\*Para piezas perdidas o dañadas, póngase en contacto con el Centro de Servicio MSpa)
3. Extienda la alfombra de conservación del calor en el suelo sobre un área limpia. Extienda el revestimiento del spa sobre la alfombra de suelo. La alfombra de conservación del calor impide la pérdida de calor de la parte inferior del aparato.

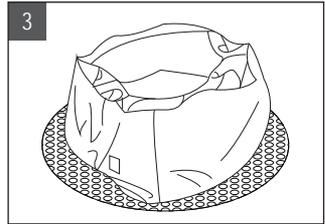
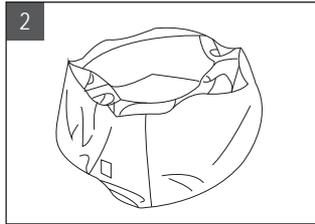
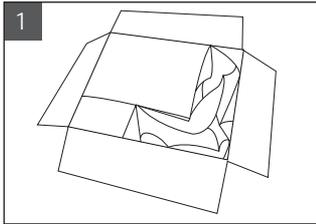

- **NOTA:**  
**Soho P-SH069:** Extienda la alfombra cuadrada de suelo y colóquela en el sitio seleccionado. Asegúrese de que la hebilla de la cubierta y la esterilla estén unidas cuando el spa no esté en uso.



## 4. Inflado del Spa

- 4.1 Enchufe el spa en una toma de corriente con toma de tierra.
- 4.2 Al presionar el botón REINICIO en el PRCD, la pantalla del controlador muestra los números.
- 4.3 Gire la perilla de inflado hasta el estado de inflado <ON> (encendido) y mantenga presionado ( $\geq 2$  minutos) el botón de Burbujas en el controlador para comenzar a inflar hasta que se expulse la sección amarilla del manómetro.
- 4.4 Deje de presionar el botón de burbujas y gire la perilla de nuevo a la posición <OFF> (apagado) para activar otras funciones..

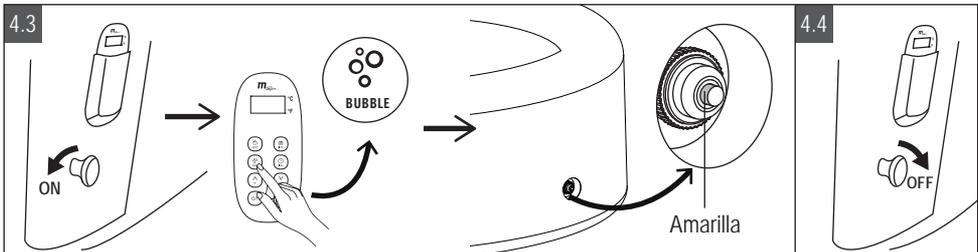

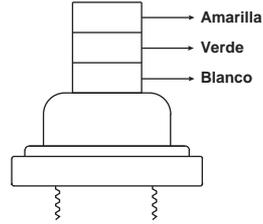
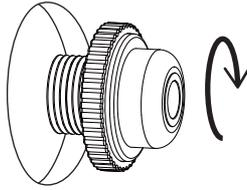

**NOTA:**

**ANTES DE INFLAR, COMPRUEBE SI LA TAPA DEL MANÓMETRO ESTÁ BIEN ATORNILLADA EN LA VÁLVULA DEL CUERPO DE LA PISCINA. SI NO, POR FAVOR APRIÉTELO Y LUEGO INFLE. DESPUÉS DEL INFLADO, EL MANÓMETRO NO SE PUEDE RETIRAR, DE LO CONTRARIO SE DESINFLARÁ EL SPA.**

Cuando se saca la sección **AMARILLA**, se completa el inflado del spa. Puede llenar el Spa con agua.

Después de completar el llenado de agua. Verifique la presión del aire una vez más para asegurarse de que el manómetro llegue a la sección **VERDE**. Siempre asegúrese de que el manómetro esté en la sección **VERDE** durante el uso.

Si la sección **BLANCA** del manómetro aparece, el spa está demasiado inflado. Gire la tapa de la válvula hacia la izquierda, libere el aire hasta que la sección **VERDE** salga, luego apriétela hacia la derecha.

Para evitar el sobrecalentamiento causado por el clima cálido o la luz solar al dejar el spa durante semanas inflado y lleno de agua a una temperatura superior a 20°C (68°F), libere un poco de aire para asegurarse de que el manómetro esté siempre en la sección **AMARILLA**.

## 5. Inflado del colchón del Spa

- 5.1 Abra la válvula de aire (a) en el colchón. Inserte el tubo de inflado (b) en la válvula.
- 5.2 Presiona el botón  Burbuja para inflar hasta que esté firme al tacto pero no duro.
- 5.3 Pulse el botón  Burbuja durante más de 3 segundos para desactivar la función. Desconecte el tubo de inflado de la salida del soplador de aire y de la válvula.
- 5.4 Vuelva a colocar la tapa de la válvula de aire (c) en el panel de control. Cierre y encaje la válvula de inflado (a).

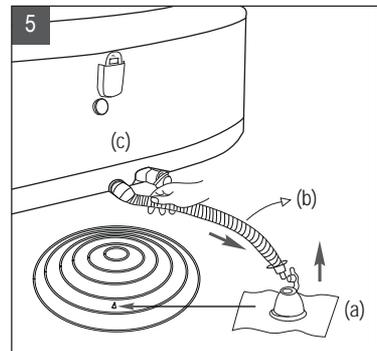

### NOTA: Instrucción de Desinflado

#### Desinflado del Spa

1. Desenrosque la tapa de la válvula de aire en la bañera del spa para desinflar el spa.
2. Una vez que se haya completado el desinflado, vuelva a colocar la tapa en su sitio.

#### Desinflado del colchón del Spa

1. Tire la tapa de la válvula hacia fuera y apriete la válvula en su base hasta que se desinflen.
2. Cierre y coloque la válvula en su sitio.

## 6. Llenado de Agua

- 6.1 Verifique si el revestimiento del spa está en el área seleccionada y apunte la válvula de drenaje hacia una área de drenaje adecuada antes de inflarla.
- 6.2 Llene la cuenca del spa con agua fresca a un nivel entre la línea **Mínima** y **Máxima** marcada en la pared interior del spa. No llene demasiado el spa. Se recomienda llenar el spa con agua tibia para un rápido calentamiento y ahorro de energía.

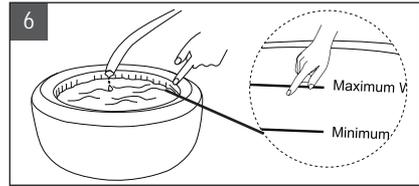

### ADVERTENCIA:

- **El nivel del agua debe alcanzar la línea Mínima de agua, pero no exceder la línea Máxima para evitar el fallo de la bomba.**
  - **Nunca vierta agua con una temperatura superior a 40°C (104°F) directamente en el spa.**
  - **Para evitar fallos en el sistema de control, no ponga a funcionar el spa hasta que el agua alcance la línea mínima.**
- 6.3 Después del llenado de agua, compruebe la presión de aire de la piscina del spa para asegurarse de que el manómetro señale la sección Verde.
  - 6.4 Instale el cartucho del filtro. Consulte las instrucciones en P20.
  - 6.5 Coloque el colchón inflado de aire y la cubierta del spa con cremallera sobre la cuenca del spa, asegúrese de que la cremallera de la cubierta del spa esté cerrada y bloquee la cubierta con la cerradura digital del paquete de accesorios.

### IMPORTANTE:

- Inspeccione la presión del spa regularmente para detectar fugas, desgaste prematuro o deterioro.
- Revise y encere la cremallera con regularidad, para que quede lisa y no se rompa.

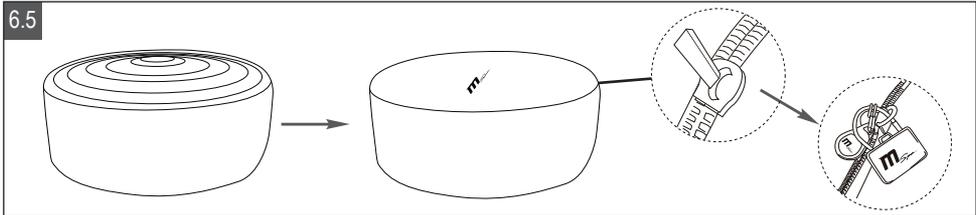

- 6.6 Encienda el calentador en el controlador, consulte la sección "Funcionamiento del controlador". La temperatura máxima de calentamiento es de 40°C (104°F). La velocidad de calentamiento por hora es de aproximadamente 1.5°C-2°C (2.5°F-3.5°F) para 4 personas, y 1.2°C-1.8°C (2°F-3°F) para 6 personas.

## 7. Operación de la Cremallera y de la Hebilla

### 7.1 Operación de la Cerradura Digital

La contraseña original es "000". Siga los pasos que se indican a continuación para cambiar la contraseña:

- Presione el botón (a) en la dirección de la Fig.7.1.(1) para desbloquear la cerradura digital.
- Ajuste su contraseña preferida de 3 dígitos girando la rueda numérica (b), consulte la Fig.7.1.(2).
- Vuelva a colocar el cable (c). Se ha establecido la nueva contraseña.

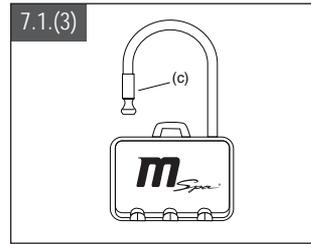
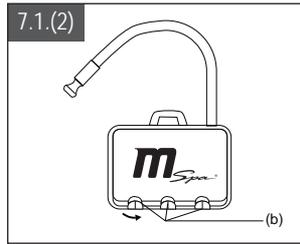
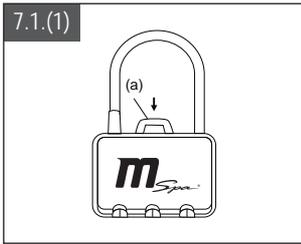

## 7.2 Operación de la Cerradura de Hebilla de Spa Cuadrado

### Cerrar la Hebilla

- Inserte la hebilla en la alfombra de suelo en la hebilla de la cubierta del Spa, hasta que escuche un "Clic".

### Desbloquear la Hebilla

- Presionar ambos lados de la hebilla bloqueada y presionar el punto redondo en el centro al mismo tiempo. Presione el botón central y libere el bloqueo.

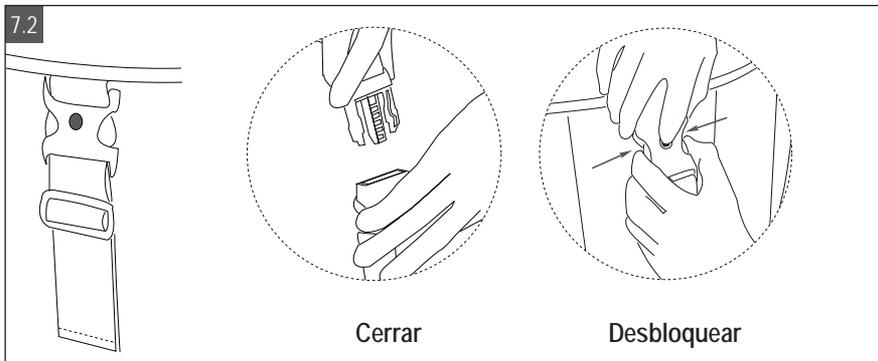

# OPERACIÓN DEL CONTROLADOR CON CABLE

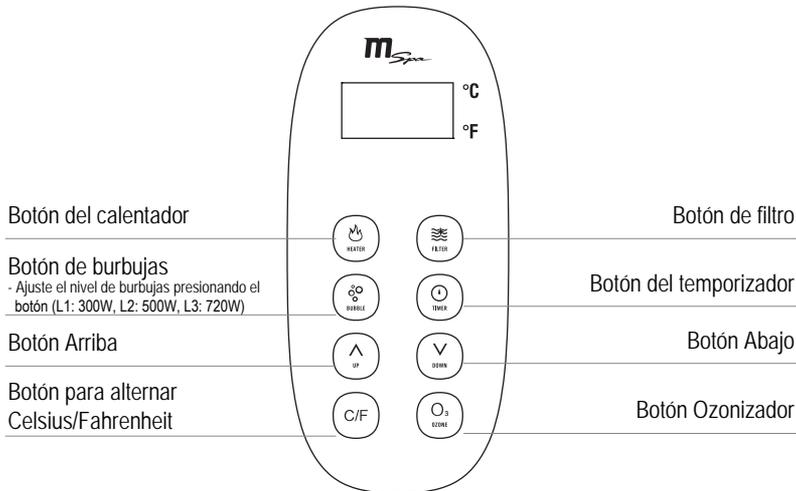

En la pantalla, al presionar REINICIO en PRCD, se mostrará la temperatura actual.



**Botón CALEFACCION:** Pulse el botón HEATER (calentador) para iniciar o detener el calentamiento.

Cuando se activa la función CALEFACCION, el filtro se inicia automáticamente durante 15 segundos para probar las condiciones de funcionamiento. Si no hay ninguna anomalía, el calentador seguirá funcionando hasta que la temperatura del agua alcance el valor establecido. Cuando la temperatura del agua desciende por debajo de la temperatura establecida, el calentador se reiniciará automáticamente para calentar el agua. El botón CALEFACCION se muestra en rojo cuando el sistema de calefacción está activado. El botón CALEFACCION se muestra en verde cuando el sistema está en reposo y mantiene el agua a la temperatura establecida.



**Botón de Filtro:** Pulse el botón FILTRO para activar/desactivar la función.

**NOTA:** La filtración no se puede apagar mientras la función de calentamiento está encendida (tanto si el calefactor está en ejecución como si está en reposo). Cuando la función de calefacción está apagada, la filtración se detendrá después de 30 segundos. La función de filtración puede activarse por separado.

**NOTA:** Sistema de autofiltración cada 4 horas.



**Botón de Burbuja:** Puede ajustar entre 3 niveles de burbujas de potencia. La potencia de masaje predeterminada de burbujeo es el nivel 2 (500W). Vuelva a pulsar el botón BURBUJA y pase al nivel 3 (720W). Presione de nuevo al nivel 1 (300W). Para desactivar la función, pulse el botón BURBUJA durante 3 segundos.

**NOTA:** El burbujeo se desactivará automáticamente después de cada operación de 20 minutos por cuestiones de seguridad. Se puede reactivar 10 minutos después del apagado.

**Atención:** La función de burbuja solo se puede activar cuando la perilla de inflado está en la

posición <OFF> (apagado).



**Botones de ajuste:** Al presionar el botón ARRIBA o ABAJO, en la pantalla parpadea el valor de ajuste. Vuelva a ajustar la temperatura en 3 segundos. De lo contrario, el modo de ajuste de la temperatura finalizará automáticamente. Si se presiona otro botón durante el ajuste, éste también se detendrá. Se confirma la temperatura actual mostrada en la pantalla.



**NOTA:** La temperatura de ajuste predeterminada es de 38°C; rango de ajuste de temperatura: 20-40°C

**Bloqueo del Controlador:** Pulse los botones ARRIBA y ABAJO simultáneamente durante 3 segundos, el zumbador sonará 3 veces, lo que significa que el controlador está bloqueado. En este modo, la función no se activará si se pulsa el botón. Pulse los botones ARRIBA y ABAJO al mismo tiempo nuevamente durante 3 segundos para desbloquear el controlador.



**Botón del Temporizador:** Pulse el botón TEMPORIZADOR para acceder al modo de preajuste inteligente. Pulsando los botones ARRIBA y ABAJO, puede ajustar y encender la calefacción automáticamente en un máximo de 99 horas. El ajuste del TEMPORIZADOR se confirma si no se realiza ninguna otra operación en más de 3 segundos. El calentador comenzará a funcionar después de las horas de ajuste actuales.

**Cancelar:** Pulse el botón TIMER durante 3 segundos para cancelar el preajuste.

**NOTA:** La función de preajuste no se puede activar durante el proceso de calentamiento. El modo de preajuste también finalizará cuando la función de calefacción esté activada.



**Botón de Conmutación de Grados Centígrados/Fahrenheit:** La temperatura se puede visualizar en grados Centígrados o Fahrenheit. El valor predeterminado del sistema es Centígrados.



**Botón de Ozonizador:** Activar el ozono. El icono Ozono muestra cuándo la función Ozono está activada. Para la seguridad de los bañistas, el ozonizador no puede utilizarse al mismo tiempo si la función Burbuja está activada. El Ozonizador se apagará automáticamente después de 2 horas de funcionamiento. La producción de ozono es de 30-50mg/Hr.

**NOTA:** Por favor, no se sumerja en el spa cuando el ozonizador esté encendido. El Ozonizador no funcionará cuando el spa no tenga agua o cuando el botón de Burbuja esté encendido. La filtración no se puede apagar cuando el Ozonator está en uso.



**Recordatorio de Limpieza del Cartucho de Filtro:** Cuando el filtro está funcionando, las luces rojas y verdes parpadean alternativamente; cuando la luz roja siga parpadeando, el filtro debe ser limpiado o reemplazado. Después de eso, presione el botón Filtro por 3 segundos para cancelar el recordatorio.

### **IMPORTANTE: Las siguientes condiciones provocarán un calentamiento lento del agua**

- La temperatura ambiental es inferior a 10°C (50°F)
- La velocidad del viento al aire libre está por encima de 3.5-5.4m/s (8-12mph)
- La función de burbuja de aire se activa cuando el calentador está encendido
- El spa no está cubierto adecuadamente con la cubierta del spa cuando el calentador está encendido

	FRECUENCIA	ACCIÓN
<b>Filtrar Cartucho</b>	Uso acumulativo hasta 150 horas, o limpieza recordatorio activado	Limpie el cartucho del filtro o reemplácelo por uno nuevo. El cartucho del filtro debe reemplazarse dentro de las primeras 150 horas de uso.
<b>SPA</b>	No se usa por 2 ~ 3 días o más	Use una cubierta general para protección
	Verifique la calidad del agua a tiempo y ajústela a rango recomendado	Use productos de tratamiento de agua para ajustar

## MANTENIMIENTO DE AGUA Y QUÍMICOS

### Saneamiento de Agua

El propietario del spa debe revisar regularmente y mantener el agua del spa desinfectada con el mantenimiento programado (diariamente, si es necesario). La adición de desinfectante u otro producto químico controlará las bacterias y virus presentes en el agua del spa. El mantenimiento de un equilibrio hídrico adecuado mediante el uso apropiado de desinfectantes es el factor más importante para maximizar la vida y apariencia del spa, así como para asegurar agua limpia, sana y segura.

La técnica apropiada es importante para probar y tratar el agua del spa. Consulte a su profesional del spa si tiene dudas sobre productos químicos, desinfectantes, kit de pruebas y procedimientos de prueba.

### Equilibrio de Agua

Siga las instrucciones a continuación para mantener el agua de la bañera

PARÁMETRO	FRECUENCIA DE PRUEBAS	NIVEL CORRECTO
<b>pH</b>	Diarias	7.2-7.6 si usa cloro; 7.2-7.8 si usa bromo;
<b>Cloro libre</b>	Diarias	3-5 ppm
<b>Bromo residual</b>	Diarias	2-4 ppm
<b>Alcalinidad total (TA)</b>	Semanales	80-120 ppm
<b>Dureza Total (TH)</b>	Semanales	200-500 ppm

#### NOTA:

- El pH bajo dañará la bañera de hidromasaje y la bomba. Los daños resultantes del desequilibrio químico anularán la garantía.
- El pH alto (agua dura) dará lugar a salificación dentro de la bomba del filtro; lo que puede ocasionar daños a la bomba.

### TRATAMIENTO DE AGUAS

- Siga siempre las instrucciones del fabricante de la sustancia química, así como las advertencias de salud y peligro.
- No mezcle productos químicos. Vierta los productos químicos en el agua de la bañera por separado. Disuelva por completo cada uno de los productos químicos antes de agregarlos al agua.

- Tenga en cuenta que los productos de cloro y bromo nunca deben mezclarse. Esto es extremadamente peligroso. Si por lo general utiliza productos a base de cloro y desea cambiar a productos basados en bromo, o viceversa, es obligatorio que el agua se sustituya antes de cambiar el producto en uso.
- No agregue productos químicos si el spa está ocupado. Esto puede causar irritación de la piel o de los ojos.
- No use los químicos en exceso ni tampoco cloro concentrado. De hacerlo, pueden dañar la bañera de hidromasaje y presentar posibles riesgos para su piel. Cualquier uso indebido de productos químicos anulará la garantía.

### Mantenimiento del Agua y Cartuchos de Spa

Proteja a todos los ocupantes del spa de posibles enfermedades relacionadas con el agua manteniendo el agua del spa limpia y desinfectada. Practique siempre una buena higiene. Hay que asegurar la calidad apropiada del agua del spa siguiendo estos procedimientos

1.1 Instale un cartucho del filtro limpio en la entrada de agua.

- Primero instale la base del cartucho a la entrada girándolo hacia la derecha.
- Luego instale el cartucho del filtro a la base. Empuje y fíjelo.

1.2 Revise y limpie el cartucho del filtro después de cada uso y cambie el cartucho del filtro tras funcionar de forma continua durante 150 horas o tras de ver el recordatorio de limpieza.

- Extraiga el cartucho del filtro desde la base.
- Utilice una manguera de jardín para enjuagar el cartucho.
- Reinstale el cartucho limpio o de repuesto en la pared del jacuzzi.

**Nota:** No deseche la base del cartucho cuando cambie el cartucho del filtro. Cambie la base solo cuando se afloje tras mucho tiempo de uso.

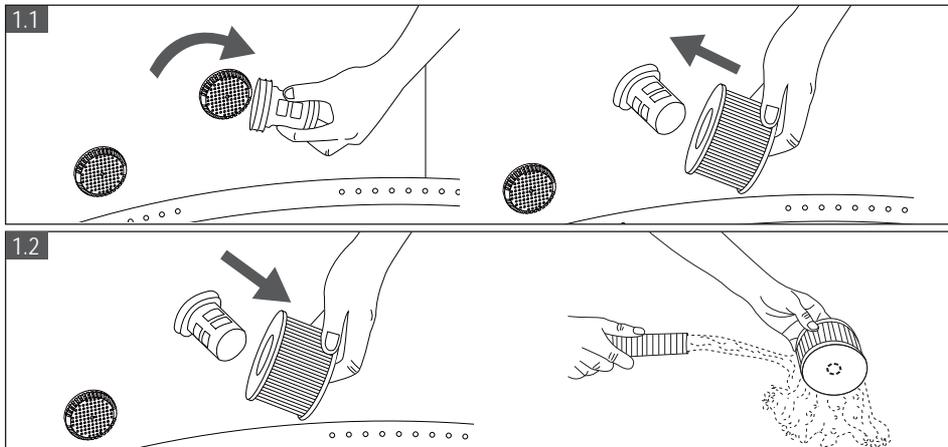

2. Cambie el agua del spa cada 3-5 días depende del uso del spa. Consulte la sección "Limpieza, drenaje y almacenamiento" para obtener instrucciones.
3. Use productos químicos del spa para mantener una química de agua apropiada. La garantía no cubre los daños causados por el mal uso de productos químicos y la mala gestión del agua del spa. Consulte con su distribuidor local de spa o piscina para obtener más información sobre el uso de productos químicos.

4. Todos los ocupantes deben ducharse antes de entrar al spa. No utilice productos para el cuidado de la piel o cremas solares mientras usa el spa.
5. Utilice la llave para comprobar el problema y limpie la entrada o salida.

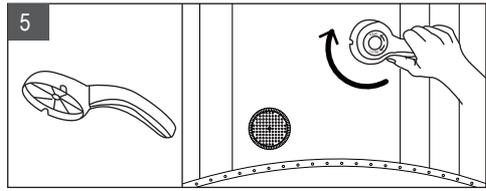

## DRENAJE, LIMPIEZA Y ALMACENAMIENTO

### Drenaje del Spa

1. Apagar todos los botones (calefacción, filtro y burbuja) en el aparato del panel de control.
2. Conectar el adaptador de la válvula de drenaje a una manguera de jardín y dirigir el otro extremo de la manguera de jardín a un área de drenaje adecuada con las regulaciones ambientales locales (Fig. 1)
3. Retirar la tapa de la válvula de drenaje de la parte exterior de la tina del spa y fijar el adaptador de la válvula de drenaje con la manguera de jardín a la válvula de drenaje (Fig. 2).
4. Desde el interior de la cuenca del spa, abra la tapa de la válvula de drenaje, el agua comenzará a fluir a través de la manguera del jardín (Fig. 3)
5. Cuando el agua deje de drenar, levante la pared de la cuenca del spa desde el lado opuesto al desagüe, conduciendo el agua restante al desagüe y vacíe completamente el agua del spa. (Fig. 4)
6. Pulse el botón  de Burbuja para secar el agua del sistema de tuberías. Opere la función de burbujeo durante 15 minutos para soplar toda el agua restante. (Fig. 5)
7. Cuando el agua deje de drenar, use una toalla limpia para limpiar cualquier resto de agua y humedad en el panel de control de la cuenca y el spa. (Fig. 6)

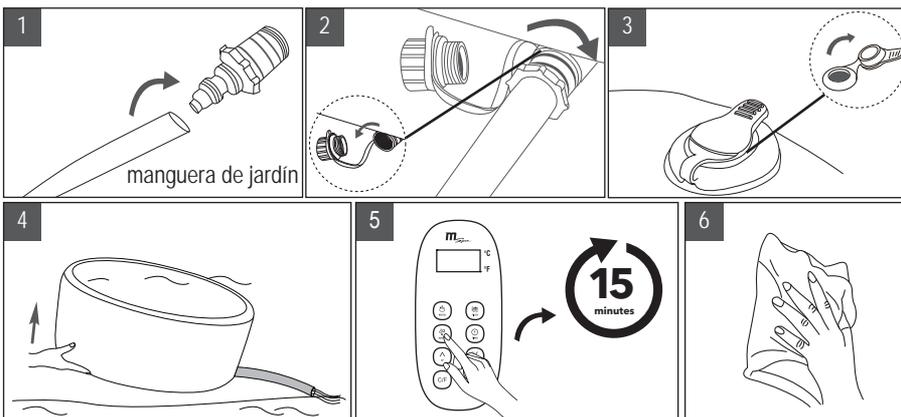

## Limpieza de la Cuenca del Spa

Si la suciedad es visible en el agua o si el agua se vuelve turbia y la química apropiada del agua no la limpia bien, cambie el agua y limpie la tina del spa.

Mientras el agua del spa esté vacía, retire el cartucho del interior de la pared de la tina, limpie y/o reemplace el cartucho del filtro. Use la solución de esponja y jabón suave para limpiar cualquier suciedad o manchas en el interior de la pared del spa. Enjuague bien antes de volver a llenarlo con agua limpia.

**IMPORTANTE:** No utilice lana de acero, cepillos duros o limpiadores abrasivos.

## Reparación de la Cuenca del Spa y el Colchón de Aire (\*Opcional)

Utilizar el parche de reparación incluido para reparar cualquier pinchazo:

1. Limpiar y secar completamente el área a reparar
2. Aplicar el pegamento al parche de PVC y fijarlo rápidamente sobre la superficie dañada. (No incluye pegamento)
3. Alisar la superficie para eliminar cualquier burbuja de aire y dejarla secar durante 5-10 minutos.

**NOTA:** El pegamento no está incluido.

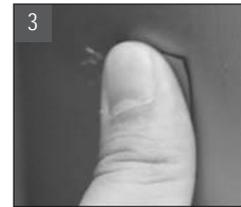
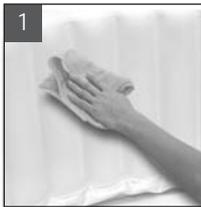

## Almacenamiento y preparación para el uso siguiente

1. Drenar y limpiar el spa siguiendo las secciones "Drenaje" y "Limpieza de Spa"
2. Revise las instrucciones de instalación para desinflar y desmontar la bañera de hidromasaje, el aparato de control del spa y para el colchón de aire
3. Asegúrese de que todos los componentes y accesorios del spa estén completamente limpios y secos antes de guardarlos. Secar al aire la bañera de hidromasaje bajo sol suave durante una hora antes de plegarlo
4. Doblar la bañera de hidromasaje l y evitar esquinas afiladas para evitar daños o fugas en el revestimiento del spa
5. Preparar un nuevo cartucho adicional para el próximo uso
6. Almacenar el spa y los accesorios en un lugar de almacenamiento seco, con una temperatura controlada, entre 0°C y 40°C (32°F y 104°F)
7. El embalaje original es recomendado para el almacenamiento

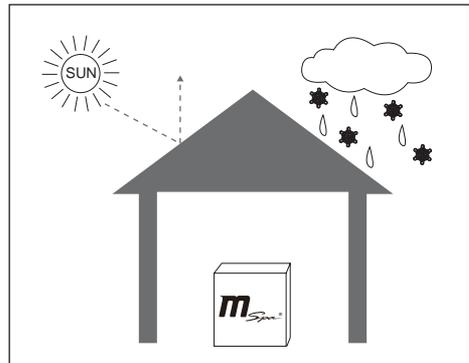

## DISPOSICIÓN Y PROTECCIÓN DEL MEDIO AMBIENTE



Estos símbolos indican que este producto no debe depositarse junto con otros residuos domésticos. Para evitar posibles daños al medio ambiente o a la salud humana causados por la eliminación incontrolada de los residuos, reciclelos responsablemente para promover la reutilización sostenible de los recursos materiales. Puede obtener información sobre la disposición de residuos de sus autoridades locales.

Para devolver su dispositivo usado, por favor utilice los sistemas de devolución y recogida o póngase en contacto con el distribuidor donde compró el producto. Pueden reciclar este producto de forma ambientalmente segura.

## SOLUCIÓN DE PROBLEMAS

TABLA DE CÓDIGO DE ERROR

LECTURA DEL LED	CAUSA	SOLUCIÓN
E0	La temperatura del agua es inferior a cero grados o superior a 55°C (131°F).	Cambie el agua o póngase en contacto con el Centro de Servicio MSpa.
	Fallo del sensor de temperatura	
E1	Fallo del interruptor de flujo de agua	Póngase en contacto con el Centro de Servicio MSpa.
	Fallo del filtro	
	El nivel del agua no llega a la línea de agua mínima	Añada más agua hasta llegar a la línea mínima

PROBLEMA	CAUSA	SOLUCION
NO SE MUESTRA NADA EN EL PANEL DE CONTROL	Fallo eléctrico	Compruebe fuente de alimentación
	PRCD se apaga	Reiniciar PRCD
	PRCD está roto	Póngase en contacto con el Centro de Servicio MSpa
	Al presionar el botón Reinicio, no se muestra el panel de control	Póngase en contacto con el Centro de Servicio MSpa

PROBLEMA	CAUSA	SOLUCION
<b>NO CALENTAR ADECUADAMENTE</b>	Temperatura ajustada demasiado baja	Ajustar a una temperatura más alta
	Cartucho de filtro sucio	Limpiar o cambiar el cartucho del filtro
	El nivel de agua no llega a la línea de agua mínima	Añadir más agua hasta llegar a la línea mínima
	Fallo del calentador	Póngase en contacto con el Centro de Servicio MSpa
	Bomba de filtro rota	Póngase en contacto con el Centro de Servicio MSpa
<b>EL SOPLADOR DE AIRE DE BURBUJA NO FUNCIONA</b>	Autodesactivado por 10 minutos	Espere 10 minutos
	El umbral unidireccional no está abierto	Póngase en contacto con el Centro de Servicio MSpa
	Fallo del panel de control	Póngase en contacto con el Centro de Servicio MSpa
	La perilla de inflado está en la posición <ON> (encendido)	Gire la perilla a la posición <OFF> (apagado) y vuelva a encender el botón burbuja
<b>FALLO DEL OZONIZADOR</b>	El nivel de agua no llega a la línea de agua mínima	Añadir más agua hasta llegar a la línea mínima
	Válvula unidireccional bloqueada	Póngase en contacto con el Centro de Servicio MSpa
	La bomba del filtro no funciona	Consulte la sección "LA BOMBA DE FILTRO NO FUNCIONA".
<b>LA BOMBA DE FILTRO NO FUNCIONA</b>	Filtro atascado por suciedad u otros objetos	Limpiar o cambiar el cartucho del filtro
	Fallo del sistema de filtro	Póngase en contacto con el Centro de Servicio MSpa
<b>CUENCA DE SPA CONFORMA ANORMAL</b>	Presión de aire adicional por la luz solar fuerte	Comprobar la presión de aire y, si es necesario, liberar el aire. En clima cálido, se recomienda comprobar si es necesario liberar un poco de aire para evitar posibles daños a la piscina del spa.

PROBLEMA	CAUSA	SOLUCION
FUGA DEL SPA	La conexión de entrada/salida del spa no es firme	Apretar la conexión de entrada y salida
	La válvula de drenaje no está completamente cerrada	Cierre la válvula de drenaje. Póngase en contacto con el Centro de Servicio MSPa, si el spa sigue goteando
	Fugas de agua del cuerpo de la piscina del spa	Reparar el agujero de fuga/derrame con el material del kit de reparación
EL SPA PIERDE PRESIÓN DE AIRE	La válvula de aire se ha aflojado	Infle el spa hasta que la sección Amarilla de manómetro salga hacia afuera. Asegúrese de que la válvula está bien enroscada. Cambie la válvula si es necesario.
	Agujero o abertura en la cuenca del spa	Ponga agua con jabón en una botella y rocíe sobre las costuras. Si hay una fuga, aparecerán pequeñas burbujas. Después de encontrar la fuga, limpie y seque el área de la fuga, luego use el parche de reparación que viene con su spa. Revise la sección de reparación en P22
NO ESTÁ LIMPIA EL AGUA	El agua se ha usado durante demasiado tiempo	Cambiar el agua
	Filtrado insuficiente	Aumentar la frecuencia de filtración
	Cartucho de filtro sucio	Limpiar o sustituir el cartucho del filtro a tiempo
	Mantenimiento inadecuado del agua	Consultar las instrucciones de fabricante qué

PÓNGASE EN CONTACTO CON SU DISTRIBUIDOR LOCAL DE MSPA O CON EL CENTRO DE SERVICIO SI TIENE CUALQUIER PREGUNTA O PROBLEMA RELACIONADO CON EL PRODUCTO.

## GARANTÍA LIMITADA DE MSPA

MSpa® ha sido fabricado con fiabilidad y simplicidad en mente. Todos los productos han sido inspeccionados y se ha comprobado que no presentan defectos antes de salir de la fábrica.

MSpa garantiza este producto contra defectos de material y fabricación por un período de: **un (1) año**

El período de garantía comienza en la fecha de compra y MSpa requiere la presentación del comprobante original de compra para determinar la fecha. Durante el período de garantía, MSpa reparará o reemplazará, a su discreción, cualquier producto defectuoso. Los productos de reemplazo o las piezas reparadas se garantizarán sólo por el periodo restante de la garantía original.

### Política de Envíos

Los consumidores son responsables del envío/flete cuando devuelven las piezas defectuosas a un centro de servicio autorizado por MSpa u ORPC-Oriental Recreational Products (Shanghai) Co., Ltd.

### Política de Garantía

- Esta garantía limitada no se aplica a cualquier defecto que resulte de negligencia, accidente, mal uso u otra razón más allá del control razonable de MSpa, incluido pero no limitado a: desgaste normal, negligencia o falta de seguimiento las instrucciones del producto, mantenimiento inadecuado o incorrecto; conexión a una fuente de alimentación inapropiada; daños por química del agua, pérdida de agua de la piscina, modificación o reparación no autorizada del producto; uso con fines comerciales; incendio, rayo, inundación u otras causas externas.
- Esta garantía es válida únicamente en el país de compra en aquellos países donde MSpa vende y da servicio al mismo modelo con idénticas especificaciones técnicas
- El servicio de garantía fuera del país de compra está limitado a los términos y condiciones de la garantía correspondiente en el país de servicio. Cuando el costo de las reparaciones o el reemplazo no está cubierto por esta garantía, MSpa asesorará a los propietarios y el costo será a cargo del propietario.
- Esta garantía sólo se aplica al comprador original y termina con cualquier transferencia de propiedad.
- Todas las reparaciones de las que se hacen reclamaciones de garantía deben ser preautorizadas por ORPC a través de un distribuidor o agente acreditado, siempre que la parte defectuosa se devuelva al distribuidor o agente de Transporte Prepagado, si así se solicita.
- Todos los distribuidores autorizados son responsables de todos los trabajos de servicio in situ realizados en su producto MSpa. ORPC no será responsable de los resultados del costo de la mano de obra de una persona no autorizada.
- Los productos marcados tanto por MSpa y otro productor se rigen exclusivamente por la garantía proporcionada por el otro productor.

### Registro de Garantía

Conserve siempre el recibo de compra, la tarjeta de garantía en caso de futuras consultas sobre la garantía. Todas las reclamaciones deben enviarse a los concesionarios o socios de servicio autorizados de MSpa. La información de contacto de la garantía se proporciona en el reverso de la tarjeta de garantía. Es esencial que todas las reclamaciones presentadas proporcionen toda la información necesaria, incluido el nombre del cliente, el recibo de compra, el número de serie, el número de producto, el problema y las piezas solicitadas.